

„Viega Prevista“

Naujos kartos  
potinkiniai moduliai.



**viega**

# TURINYS

4

„Viega Prevista“. Sukurta geriausių pramonės šakos ekspertų. Jūsų.

6

Sistema. Pagrindiniai sėkmingo vonios projektavimo elementai.

8

Nuplovimo bakelis. Su geriausiais kokybės ir naudojimo įvertinimais.

10

Nuplovimo bakelis. Pažangus gaminy, kurį galima lengvai perkelti.

12

Įrengimas. Įrenkite kaip niekada greitai ir lanksčiai.



17

„Viega Prevista“. Pagaminta pagal individualų užsakymą – Jūsų poreikius.

18

„Viega Prevista Pure“. Pirmas pasirinkimas montuojant apmūrijant.



20

„Viega Visign“ nuleidimo mygtukai. Dizainas, kuris tinka visiems „Viega“ potinkiniams moduliams.



26

„Viega Prevista“. Nuplovimo technologijos.

28

Asortimentas: „Viega Prevista“.



„Viega Prevista“. Nauja karta.

# SUKURTA DIDŽIAUSIŲ ŠAKOS EKSPERTŲ. JŪSŲ.

Nauja potinkinių modulių karta atsirado trejus metus trukusioje kūrybos fazėje, intensyviai keičiantis informacija su specialistais. Ši potinkinių modulių karta puikiai tiks ateityje: Ji sujungia ilgai bandytą techniką su naujovėmis, kurios pakeičia darbo procesą bei šiuolaikiškai išsprendžia higienos, lankstumo, skaitmeninimo ir dizaino klausimus.

Rezultatas yra nauja potinkinių modulių karta, kuri ne tik sutaupo darbo laiko ir užtikrina didesnę projektavimo bei vykdymo saugą, bet ir atitinka visus esamus ir būsimus reikalavimus – be abejo, ir Jūsų.



[veiga.com/Prevista/Forprofessionals](https://veiga.com/Prevista/Forprofessionals)  
Maža praktinių bandymų istorija.



**Įspūdinga ateities technologija**

„Viega Prevista“ yra parengta naudoti. Visiems atvejams, kartu kuriant sveiką ir higienišką ateitį bei žmonėms siūlant didžiausią lankstumą ir patogumą gyvenamojoje erdvėje.

**Higiena**

Sveikas geriamasis vanduo, švarūs sanmazgai ir higiena – tai pagrindiniai poreikiai. „Viega“ bekontaktiniai nuleidimo mygtukai taip pat numatyti šiai ateities temai, kaip ir visi „Viega“ gaminiai su higienos funkcija, kuriais užtikrinama vandens higiena.

**Skaitmeninimas**

„Viega Prevista“ Jus tobulai paruoš skaitmeniniam virsmui. Tai bus išmaniųjų sistemų, kurios ateityje palaikys vandens kokybę, platforma. Taip pat su naujais nuleidimo mygtukais, kurie be kontakto ir su šviesos diodų apšvietimu klientams užtikrina didžiausią patogumą bei higieną.

**Lankstumas**

Kai po vienu stogu gyvena kelios kartos arba norima didžiausio patogumo, tam puikiai tinka „Viega Prevista“. Individualiai reguliuojamais klozeto ir praustuvo elementais arba išmaniomis nuplovimo technologijomis juntamai palengvinamas naudotojų gyvenimas.

**Dizainas**

Vonia tampa tikra ir individualia vieta, kurioje galima jaustis gerai. „Viega Prevista“ šiam atvejui tinka geriausiai: su nuleidimo mygtukais, kuriuose tobulai tarpusavyje suderinta forma bei funkcija ir kurie bet kokioje vonios aplinkoje atitinka aukščiausius reikalavimus.

Sužinokite daugiau:  
[viega.com/Prevista](http://viega.com/Prevista)

„Viega Prevista“. Sistema.

# PAGRINDINIAI SĖKMINGO VONIOS PROJEKTAVIMO ELEMENTAI.

Apie laiką taupantį įrengimą reikia galvoti jau renkantis. Todėl moduliuose „Viega Prevista“ mes tai radikaliai supaprastinome. Naujos potinkinių modulių sistemos pagrindas yra naujas nuplovimo bakelis, naudojamas visais atvejais.



Vientisas nuplovimo bakelis.

„Prevista Dry“ klozeto elementas montavimui prie sienos, stovų ir profilių montavimui.

„Prevista Pure“ klozeto blokas montavimui apmūrijant.

## Vienas bakelis, trys pritaikymo variantai, specialūs sprendimai

„Viega Prevista“ siūlo rinktis modulius „Prevista Dry“ įrengimui sienoje, stovų ir profilių montavimui („Prevista Dry Plus“) ir „Prevista Pure“ montavimui apmūrijant.

Visose sistemose yra tas pats nuplovimo bakelis. Taip per trumpą laiką gali surinkti ir sumontuoti potinkinių modulių sistemą. Negalvojant apie tai, kuris nuplovimo bakelis tinka kokiam naudojimui atvejui ir nuleidimo mygtukui. Tiesiog paprastai!

## Standartus atitinkantis įrengimas

Nauja „Prevista“ potinkinių modulių sistema atitinka visus naujausius standartus ir direktyvas.

## Priešgaisrinė sauga ir sandarumas

„Viega Prevista“ atitinka visus priešgaisrinės saugos reikalavimus, taigi, tinka ir įrengimui viešojoje srityje.



Naujas plovimo bakelis ir patikimos jungtys tuo pačiu užtikrina, kad į sieną nepatektų ir joje nesusidarytų drėgmė. Taip galima išvengti finansiškai didelės žalos.

## Garso izoliacija



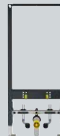

Tylios „Viega Prevista“ potinkinių modulių sistemos veiksmingai slopina ore sklindantį garsą ir mechaninį triukšmą.

Sužinokite daugiau:  
[viega.com/Prevista/  
Prewall-technology](http://viega.com/Prevista/Prewall-technology)

## „Prevista Dry“ / „Prevista Dry Plus“ gipskartonio plokščių apdailai

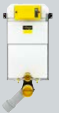
 Klozeto elementas	 Praustuvo elementas	 Pisuro elementas	 Bidė elementas
1120 mm Klozetui su higieniniu dušeliu 6 cm reguliuojamo aukščio	1120 mm Reguliuojamo aukščio skersiniai su greitaveikiais fiksatoriais	1120–1300 mm Reguliuojamo aukščio skersiniai su greitaveikiais fiksatoriais tinka visų tipų pisuarams	1120 mm su universaliai nustatomomis vandens jungtims
1120 mm Klozetui su higieniniu dušeliu	1120 mm Fiksuoti skersiniai	1300 mm Reguliuojamo aukščio skersiniai su greitaveikiais fiksatoriais, teleskopuojama vandens jungtis	
1120 mm Projektinis variantas	1120 mm Projektinis variantas su fiksuotais skersiniais	1120–1300 mm Reguliuojamo aukščio skersiniai su greitaveikiais fiksatoriais, paslėptam nuplovimo aktyvini- mui	
980 mm Klozetui su higieniniu dušeliu	820–980 mm Reguliuojamo aukščio skersiniai su greitaveikiais fiksatoriais		
820 mm Klozetui su higieniniu dušeliu bei valdymu iš priekio arba iš viršaus			

## „Prevista Pure“ montavimui apmūrijant

 Klozeto blokas	 Praustuvo blokas	 Pisuro blokas	 Bidė blokas
1077 mm	Skirta įmūryti ir apmūryti		
820 mm			

+

## derinama su visais „Prevista“ nuspaudimo mygtukais



„Viega Prevista“. Nuplovimo bakelis.

# SU GERIAUSIAIS KOKYBĖS IR NAUDOJIMO ĮVERTINIMAIS.

Naujas „Viega Prevista“ plovimo bakelis – tai mūsų naujos potinkinių modulių sistemos branduolys. Dėl jo kompaktiškumo, lankstumo ir atsparumo sienoje užtikrinama geriausia kokybė.



#### **Vienas bakelis visiems naudojimo atvejams**

Naujas „Prevista“ nuplovimo bakelis yra kiekvienos naujos potinkinių modulių sistemos pagrindas ir visuose „Prevista“ klozeto elementuose yra toks pats. Nesvarbu, ar vonia planuojama su gipskartonio plokščių apdaila ar montuoti apmūrijant.

#### **Su vientisu valdymu**

Beveik intuityvus valdymas visada yra toks pats. Tokiu būdu naujasis „Prevista“ nuplovimo bakelis daro įspūdį visais naudojimo atvejais su identišku valdymu.

#### **Laisvas dizaino pasirinkimas**

Kadangi visi nauji „Viega“ nuleidimo mygtukai tinka naujiems bakeliams, visoms montavimo situacijoms galimos specialios rekomendacijos individualiam dizainui.

#### **Vokiška kokybė**

Naujas ir ilgaamžis nuplovimo bakelis Mde in Germany. Savaimė suprantama, pagaminta pagal aukščiausius patvarumo standartus, o valdymas aiškus ir malonus: Pramonės dizaineriai optimizavo visus komponentus, kad būtų paprasta jais naudotis.

#### **Tobulai valdoma sauga**

Prieš pristatant patikrinamas kiekvieno nuplovimo bakelio sandarumas ir veikimas. Pažingsniui, siekiant užtikrinti saugą naudojant.



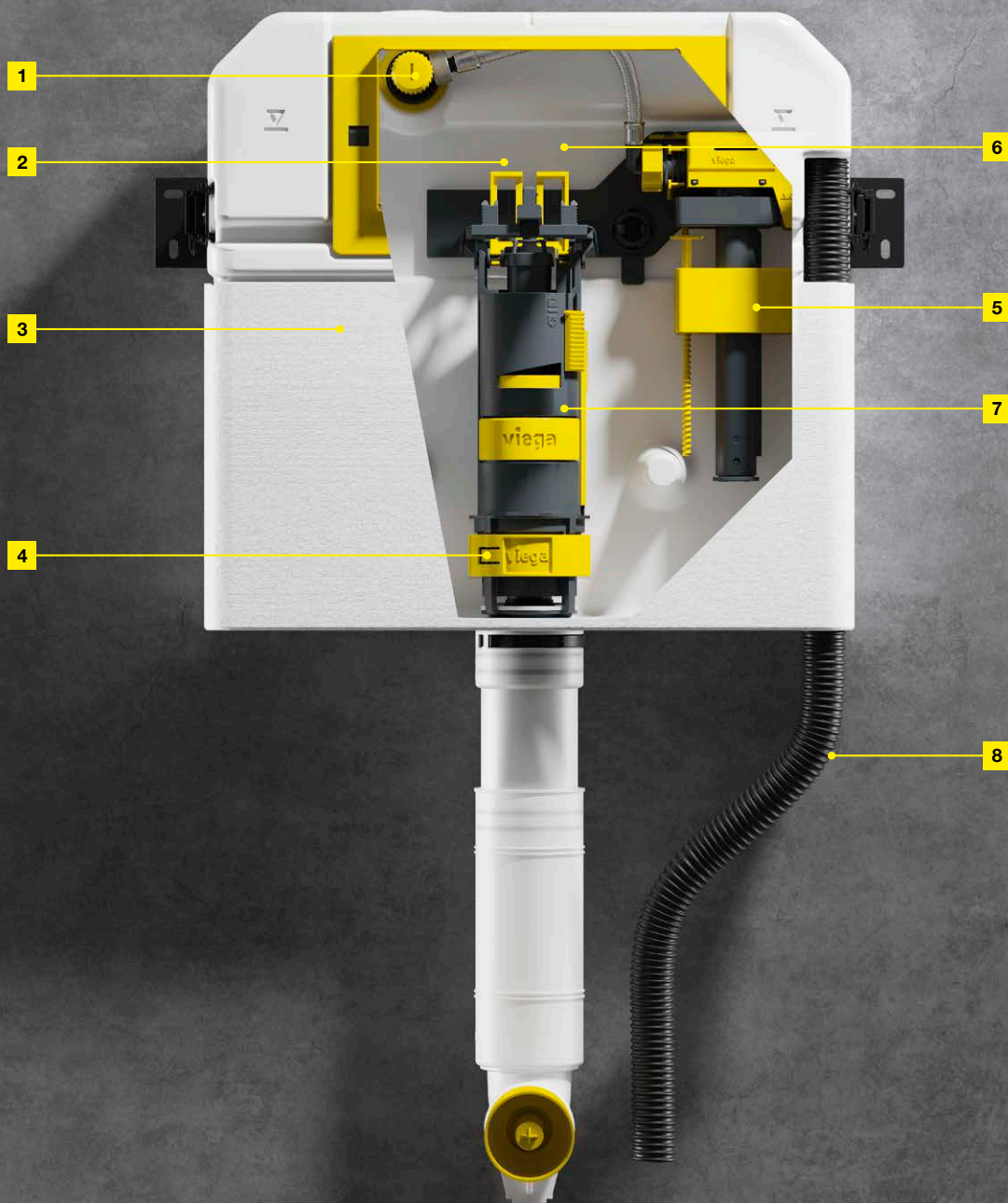

#### **Vandens jungtis (1 poz.)**

Naudojant lanksčią „Viega“ vandens jungtį, galima labai greitai prijungti prie visų vamzdinių sistemų.

#### **Nuleidimo mygtukai (2 poz.)**

Visus naujus „Prevista“ skirtus nuleidimo mygtukus galima įstatyti ir pakeisti – savaime suprantama, be įrankių.

#### **Pučiamojo formavimo technologija (3 poz.)**

Naujas „Prevista“ nuplovimo bakelis gaminamas taikant pučiamojo formavimo technologiją. Bakelis iš ekstruzijos būdu pagamintos plastikinės žarnos išpučiamas į formą. Taip nejungiant atskirų

konstrukcinių dalių užtikrinamas maksimalus sandarumas ir patikima ilgaamžė kokybė.

#### **Reguliuojamas nuplovimo srovės droselis (4 poz.)**

Juo, reguliuojant nustatymo žiedą, visų rūšių klozetuose galima nustatyti optimalią nuplovimo srovę. Dėl penkių pozicijų tai galima pritaikyti bet kuriai standartinei keramikai.

#### **Pildymo ir nuleidimo mechanizmai (5 ir 7 poz.)**

Tiek pildymo, tiek ir nuleidimo mechanizmus galima sumontuoti ir išmontuoti be įrankių.

#### **Konteineris (6 poz.)**

Pageidaujant „Viega Prevista“ nuplovimo bakelį galima papildyti konteineriu valymo tabletėmis – nesudėtingai ir patogiai keramikos higienai.

#### **Higieninio dušelio jungtis (8 poz.)**

„Prevista Dry“ klozeto elementuose yra jungtis standartiniams klozetams su higieniniu dušeliu. Klozeto su higieniniu dušeliu prijungimo rinkinį galima įsigyti papildomai.

Sužinokite daugiau:  
[viega.com/Prevista/  
 Prewall-technology](http://viega.com/Prevista/Prewall-technology)

„Viega Prevista“. Nuplovimo bakelis.

# PAŽANGUS GAMINYS, KURĮ GALIMA LENGVAI PERKELTI.

Naujoje „Prevista“ potinkinių modulių sistemoje buvo daug kas apgalvota, kad būtų paprastesnis Jūsų darbas statybvietėje. Dėl aiškios valdymo koncepcijos nuo dabar sutaupysite daug laiko ir tuo pačiu užtikrinsite saugą bei patogumą.

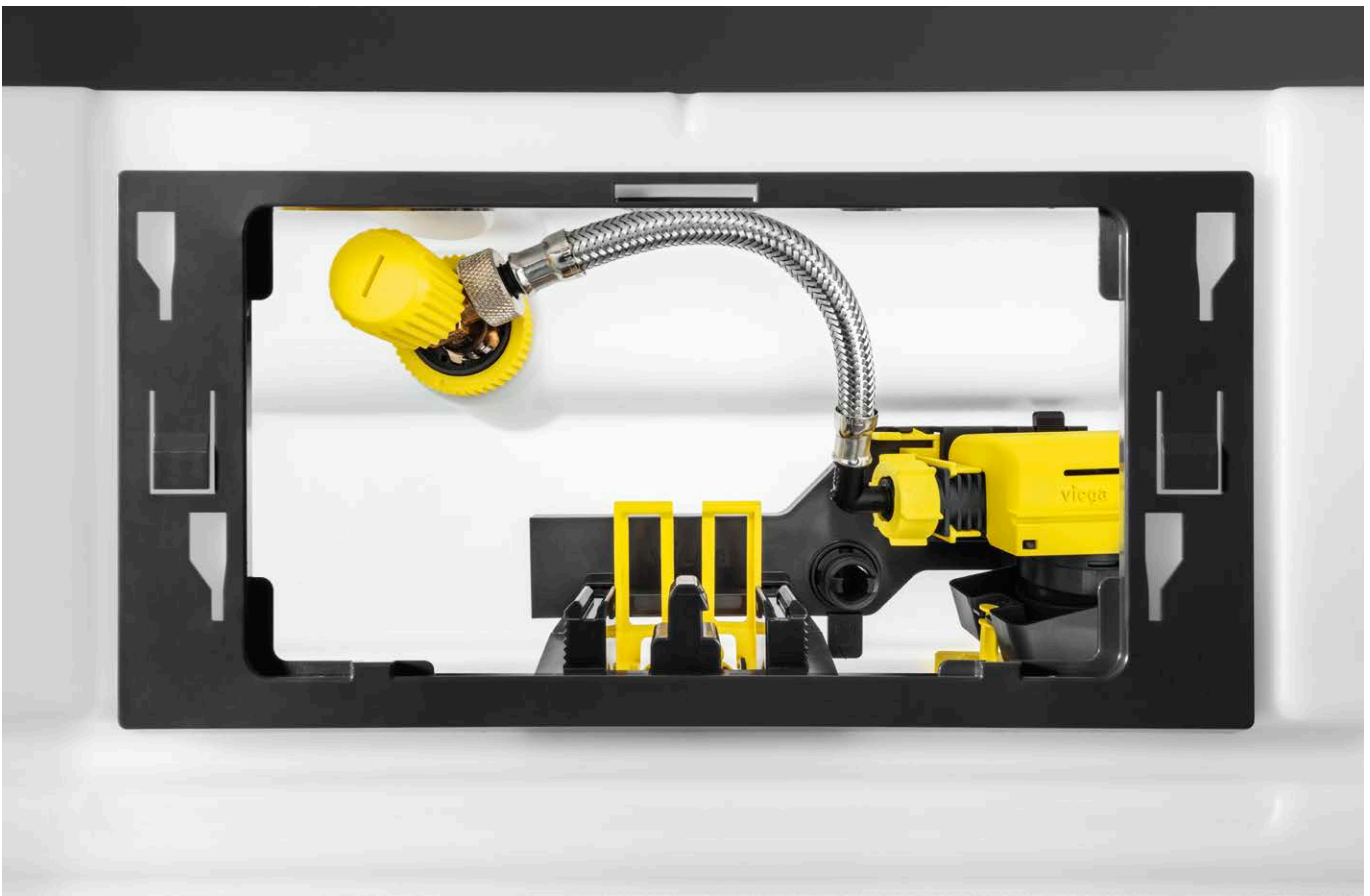

#### **Geltona spalva aiškiam valdymui**

Naujoje „Prevista“ potinkinių modulių sistemoje mobilios ir ranka montuojamos konstrukcinės dalys yra geltonos.

Nesvarbu, ar kalbama apie kampinio vožtuvo uždarymą, ar apie nutekėjimo alkūnės tvirtinimo spaustukus arba apie nutekėjimo vožtuvo uždorį: montavimas ir valdymas yra aiškūs.

#### **Patogus ir be įrankių: nuplovimo bakelio valdymas**

Naujos „Prevista“ valdymo koncepcijos privalumai ypač aiškiai matomi naujame nuleidimo mechanizme. Visas ir pusinis nuplovimo vandens kiekis reguliuojamas dviem geltonais nustatymo uždoriais; nuplovimo srovė reguliuojama nuplovimo srovės droseliu. O prireikus pildymo vožtuvo techninės priežiūros, jei neturite „Viega“ atsarginės dalies, taip pat tiks ir standartinės atsarginės dalys.

#### **Be konkurencijos lankstūs: nuplovimo vandens kiekiai**

Naujame „Prevista“ nuplovimo bakelyje, esant pilnam nuplovimui, vandens kiekis yra nuo 3,5 iki 7,5 litro, o, esant daliniam nuplovimui – nuo 2 iki 4 litrų. Individualius nustatymus lengva padaryti. Taip randama ideali sąsaja tarp vandens taupymo ir patogumo – ir nepriklausomai nuo to, kokia keramika buvo sumontuota.



Sužinokite daugiau:  
[viega.com/Prevista/Installation](https://www.viega.com/Prevista/Installation)



Installation videos

- 1 Nulenkus abi svirtis, vožtuvas sutrumpėja ir techninės priežiūros atveju jį lengviau išmontuoti
- 2 Mažo 2–4 litrų nuplovimo kiekio nustatymas
- 3 Šliaužiklinis reguliatorius, skirtas dideliam 3,5–7,5 litrų nuplovimo kiekiui nustatyti
- 4 Integruotas nuplovimo srovės droselis, nustatomas penkiomis pakopomis



#### Lengvai prijungiama: vandens jungtis

Vandens jungtis su viduje esančiais sandarikliais vienodai nustebina tiek klozeto, tiek ir praustuvo elemente: Montavimas be įrankių su lengvo, papildomo perėjimo ištiesinimo funkcija ir su galimybe surinktą vamzdynų sistemą sumontuoti ant nuplovimo bakelio ir plokštelės tvirtinimui prie sienos.

„Viega Prevista“. Įrengimas.

# ĮRENKITE KAIP NIEKADA GREITAI IR LANKSČIAI.

Įrengiant vietoje, „Viega Prevista“ montavimo koncepcija mūsų partneriams padeda nuosekliai siekti tikslų. Nesvarbu, ar profilyje, ar tiesiai ant sienos. Tie, kurie įrengia „Viega Prevista“, kasdien sutaupo laiko ir pinigų.



**Mažos sąnaudos, didelis lankstumas**

Nauja „Viega Prevista“ potinkinių modulių sistema darbą statybvietėje padaro lengvesnį visais atžvilgiais. Po paruošiamųjų įrengimo darbų, pvz., skylių išgręžimo, galima įrengti naudojant tik tris įrankius: sulankstomą metrą, gulsčiuką ir 13 dydžio raktą. Montuojant „Prevista Dry Plus“ profilius, reikia dar raktą su vidiniu šešiabriauniu, kuriuo priveržiamos „Prevista Dry Plus“ jungtys.

**Geltona spalva montavimui be įrankių**

Koncepcijos, kad visi ranka montuojami elementai yra geltoni, laikomasi taip pat ir įrengiant potinkinius elementus: Nesvarbu, ar tai yra nutekėjimo alkūnės montavimo spaustukai, tikslus nustatymas tvirtinant ant sienos, nuspaudimo mygtuko rėmo tvirtinimas, ar nuimama revizinė anga: Visur geltona spalva nurodomas kelias greitam montavimui be įrankių.



„Prevista Dry“ sieninis laikiklis: gylis nustatymas be įrankių.

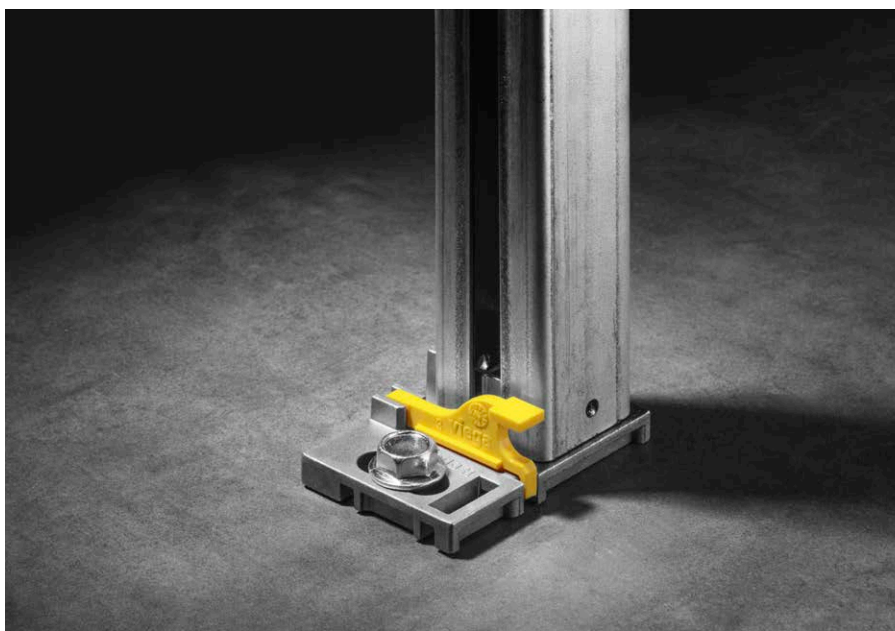

„Prevista Dry“ montavimas: Kojelė tiesiog prisukama.

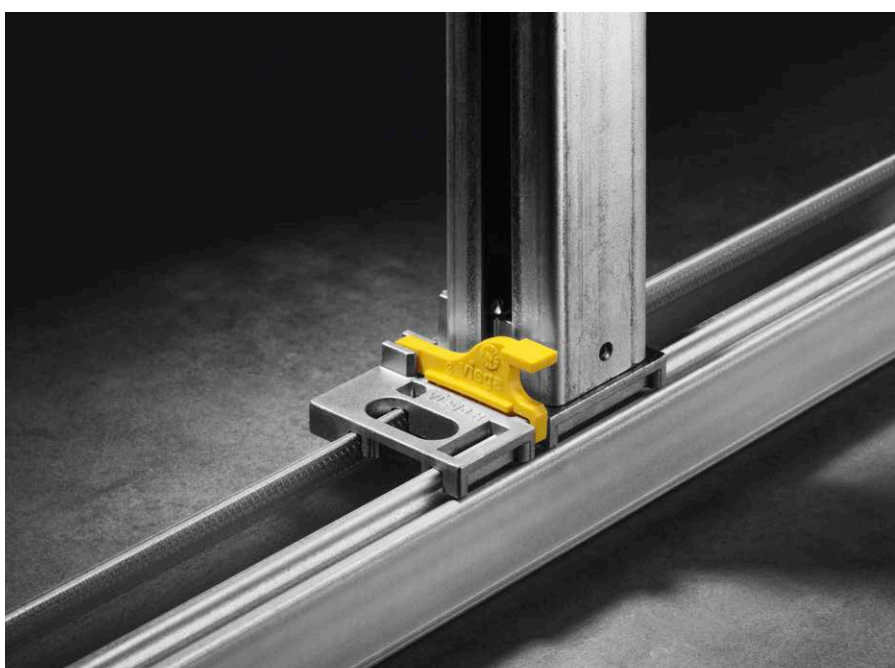

„Prevista Dry Plus“ montavimas profilyje: Kojelė tiesiog uždedama ir užfiksuojama.

**„Prevista Dry“: greitas montavimas ant sienos**

Keturis kartus pragręžti, keturis kartus prisukti, vieną kartą ištiesinti – baigta: „Prevista Dry“ ant sienos susimontuoja beveik savaime. Lengviau įrengti ne tik dėl naujos montavimo koncepcijos. Tokie sprendimai, kaip sieninis laikiklis, kuris pridodamas prie elemento, dėl jų lankstumo papildomai sutaupoma vertingo laiko statybvietėje. Kadangi montavimas prie sienos yra vienodas visiems elementams, pavyzdžiui, klozeto ir praustuvo elementams, taip pat ir pūsarui, galima sumontuoti greitai ir be didelių pastangų.

**„Prevista Dry Plus“: greitas montavimas profilyje**

Įrengimo veiksmai profilyje yra tokie patys paprasti, kaip ir ant sienos. Čia naujai sukurta kojelė įstatoma į profilį ir užfiksuojama vienu spragtelėjimu – baigta. Ištiesinus ir pritvirtinus abiem „Prevista Dry Plus“ jungtimis prie viršutinio profilio, reikia tik prijungti vandens jungtis. Tiesiog negali būti paprasčiau ir neįmanoma sutaupyti daugiau laiko bei dar geriau pritaikyti. Taip „Prevista Dry Plus“ palengvina individualios vonios aplinkos planavimą ir įgyvendinimą.

Sužinokite daugiau:  
[veiga.com/Prevista/Installation](http://veiga.com/Prevista/Installation)



Installation videos

„Viega Prevista“. Įrengimas.

# SERIJINĖS GAMYBOS METU NUSTATYTA DIDŽIAUSIAM PATOGUMUI.

Viena svarbiausių ateities temų yra kartą atitinkanti vonia. Tam geriausia paruošta „Viega Prevista“ su serijine aukščio reguliavimo funkcija. Ir tuo pačiu sudaro galimybę užtikrinti didžiausią patogumą įrengiant klozetą su higieniniu dušeliu.





**Greitai ir lengvai:**  
standartiškai aukščio reguliavimas 6 cm.

#### **Aukščio reguliavimo funkcija iš gamyklos**

Serijinio „Prevista Dry“ klozeto elemento aukštį galima pereguliuoti 6 cm. Įrengus potinkinį elementą ant sienos arba profilyje, klozeto aukštį galima pritaikyti naudotojui. Iš gamyklos pristatytą maždaug 40 cm aukščio keraminį klozetą galima tolygiai nustatyti maždaug iki 46 cm. Tuo metu potinkinio elemento aukštis nesikeičia.



**Vandens tiekimas klozetams su higieniniu dušeliu:** dėl apsauginio vamzdžio galima lengvai sumontuoti.

#### **Klozeto su higieniniu dušeliu paruošimas ...**

Vartotojai įvertins „Prevista Dry“ elementuose klozeto su higieniniu dušeliu paruošą. Šalto vandens jungtis apsauginiu vamzdžiu patogiai nutiesiama nuo klozeto jungties iki kampinio vožtuvo (nuplovimo bakelio). Dėl specialiai sukurto kampinio vožtuvo prijungimo adapterio per kelias sekundes galima lygiagrečiai prijungti pildymo vožtuvą ir higieninį dušelį klozetui.



**Klozeto su higieniniu dušeliu pajungimas per kelias sekundes:** Tai įmanoma naudojant prijungimo adapterį.

#### **... visiems populiariems klozetams su higieniniu dušu**

„Viega Prevista“ suprojektuota taip, kad galima lengvai sumontuoti žymiausių gamintojų klozetus su higieniniu dušeliu. Todėl daugumą naujų „Prevista“ klozeto

elementų galima naudoti klozetams su higieniniu dušeliu – tai „Viega Prevista“ puikaus suderinamumo pavyzdys.

Sužinokite daugiau:  
[viega.com/Prevista/Installation](http://viega.com/Prevista/Installation)



Installation videos

„Viega Prevista“. Įrengimas.

# IŠMANU: NAUJIEJI GREITO MONTAVIMO FIKSATORIAI.

Didžiausios sąnaudos montuojant potinkinį elementą susidaro reguliuojant atskirų skersinių aukštį. Taigi, kas gali būti geriau nei patobulinti būtent šį, laikui imlų, darbo etapą?

## Ypač greitas nustatymas

Vandens jungčių arba pisuarų nuotakų aukščio reguliavimas iki šiol buvo daug laiko užimantis procesas, nes, norint greitai pakoreguoti nustatytą aukštį, visada reikėjo atlaisvinti ir vėl priveržti bent du varžtus. Naujieji „Viega“ greito montavimo fiksatoriai pakeičia būtent tai.

## Atlaisvinti, sureguliuoti, užfiksuoti – baigta

Vandens pajungimo ar pisuarų ir praustuvų nuotakų aukštį nuo šiol galima sureguliuoti vos keliais veiksmais: Atlaisvinti greitojo montavimo fiksatorių, sureguliuoti tinkamą aukštį, užspausti fiksatorių. Ypač lengvam sureguliuojimui skirta matavimo skalė, kuri įrengta dešinėje „Prevista“ elementų, skirtų pisuarui ir praustuvui, pusėje.

## Išbandyta sauga

Greito montavimo fiksatoriai užtikrina didelį stabilumą. Vieną kartą užfiksuoti, jie tvirtai laiko tokius komponentus, kaip praustuvo vandens jungties skersinis, „Prevista“ potinkiniame elemente – užtikrindami ilgalįjį stabilumą.





„Viega Prevista“.

# PRITAIKYTA JŪSŲ POREIKIAMS.

Nauja potinkinių modulių karta turi pasiūlyti sprendimus visiems kylantiems iššūkiams.

„Viega Prevista“ su plačiu papildomų elementų asortimentu leidžia išpildyti individualius klientų norus.



**1**  
Didžiausias patogumas visiems: individualiai reguliuojamo aukščio „Prevista Dry“ klozeto elementas.



**2**  
Puikus lankstumas: individualiai reguliuojamo aukščio praustuvo elementas su papildomu atraminiu kronšteinu.

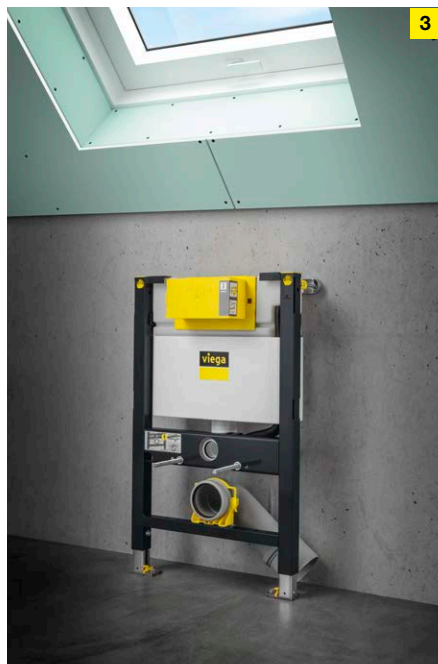

**3**  
Mažiems montavimo aukščiams: 820 mm aukščio klozeto elementas.



**4**  
Tiks visur: „Prevista Dry“ pisuaro elementai.

## **1 ir 2 pav. Tikras patogumas:**

### **individualus aukščio reguliavimas**

Naudojant individualiai reguliuojamo aukščio „Prevista“ klozetų ir praustuvo elementus, galima susikurti didžiausią komfortą. Praustuvo aukštį vartotojas gali pareguliuoti 20 cm, klozeto – 8 cm, ir tai atliekama vienu mygtuko paspaudimu. Mechanizmas uždengiamas aukštos kokybės stiklo plokšte – tobula patogumo ir dizaino sąjasa.

## **2 pav. Lankstu: atraminis kronšteinas**

Individualių potinkinių konstrukcijų montavimui „Prevista“ atraminis kronšteinas yra idealus sprendimas. Jį naudojant, galima pagal poreikį prailginti potinkinio modulio plotį ir tolygiai sureguliuoti jo aukštį. Atraminis kronšteinas universaliai tinka konstrukciniams aukščiams nuo 820 mm iki 1300 mm.

## **3 pav. Kompaktiška:**

### **820 mm aukščio elementas**

820 mm aukščio „Prevista“ unitazo elementas leidžia patogiai įrengti unitazus, esant mažam konstrukciniam aukščiui – pvz., po stogo nuolydžiu arba langais. Valdymą galima laisvai pasirinkti arba iš viršaus, arba iš priekio.

## **4 pav. Patogi higiena:**

### **pisuaro elementai**

„Viega Prevista“ siūlo tris skirtingus pisuaro elementus. Pirmąją nuo 1120 iki 1300 mm aukščio įrengiamą versiją galima derinti su visų tipų pisuara. Antrąjį 1300 mm aukščio elementą su teleskopine vandens jungtimi galima greitai sumontuoti ir jis tinka daugeliui rinkoje populiarių pisuarų. Abu variantai eksploatuojami su mechaniniais ir elektroniniais nuleidimo mygtukais. Trečiasis pisuaro elementas, skirtas integruotiems pisuarų valdikliams, ypač tinka nuo dizaino nepriklausomam vonios apipavidalinimui nuo 1120 iki 1300 mm aukštyje.

„Viega Prevista“. Potinkiniai blokai.

# PIRMAS PASIRINKIMAS MONTUOJANT APMŪRIJANT: „PREVISTA PURE“.

Moderniausi potinkiniai moduliai kartu su pasitvirtinusia technologija: Su „Prevista Pure“ ir nauju nuplovimo bakeliu montavime apmūrijant galima įgyvendinti individualius, aukštos kokybės ir ilgaamžius įrengimo būdus.





### Lankstumas ir dizainas

„Viega Prevista Pure“ potinkiniai blokai tobulai pritaikyti montavimo apmūrijant reikalavimams ir sužavės dėl didelio lankstumo. Yra du 820 mm ir 1077 mm konstrukcinio aukščio variantai. Dėl naujo „Prevista“ nuplovimo bakelio jie abu yra suderinami su visais „Prevista“ skirtais „Viega“ nuleidimo mygtukais. Be klozeto bloko, taip pat yra pisuaro, praustuvo ir bidė blokai. Taigi, dabar niekas nebetrukdo suplanuoti prabangią vonios aplinką.

### Pilnai surinkta iš anksto

Kad Jums būtų lengviau, „Viega Prevista“ nuplovimo bakelis yra jau iki galo iš anksto surinktas ir leidžia atlikti montavimą iš priekio. Be to, 820 mm variantą galima sklandžiai montuoti taip pat ir iš viršaus. Lankstus gylio reguliavimas užtikrina pritaikymo įvairovę.

### Su garso izoliacija

Nuplaunant klozetą, vandens nuleidimas turėtų būti kaip įmanoma tylus. „Viega Prevista Pure“ bakelis su garso izoliacija garantuoja ramesnį gyvenimą ar darbą.

„Viega Visign“. Naujieji mygtukai skirti „Prevista“ elementams.

# DIZAINAS, KURIS TINKA VISIEMS „VIEGA“ POTINKINIAMS MODULIAMS.

Aukštos kokybės dizainas, kurį galima įrengti visuose potinkiniuose elementuose: Naujieji „Viega“ nuleidimo mygtukai skirti „Prevista“ elementams leidžia apipavidalinti bet kurį modernų vonios kambarį.

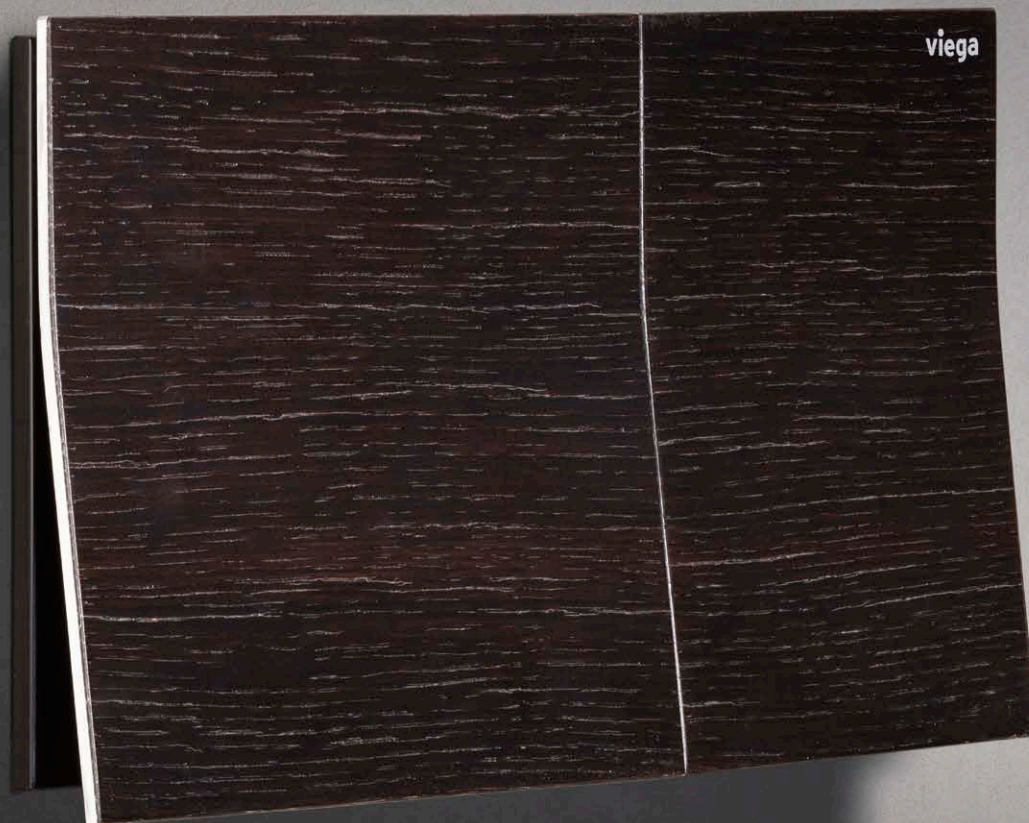

### Individualus dizainas

#### individualiems vonios kambariams

Kadangi vonios kambariai yra tokie skirtingi kaip ir jų naudotojai, „Viega Visign“ asortimente galima rasti kiekvienam vonios kambariui ir kiekvienam skoniui tinkantį nuleidimo mygtuką: nuo emocionalaus iki racionalaus ir nuo puristinio iki ekstravagantiško. Medžiagų įvairovė apima nuo faneruoto medžio paviršiaus, poliruoto nerūdijančiojo plieno iki stiklo ir aukštos kokybės, įvairių atspalvių plastiko.

#### Be įrankių montuojamas lankstus gaminys

Naujus „Visign“ nuleidimo mygtukus galima sumontuoti be įrankių. Be to, visi nauji nuleidimo mygtukai yra suderinami su „Prevista“ nuplovimo bakeliu. Taigi kokį dizainą pasirinksite, tai tik skonio, o ne techninio sprendimo klausimas. Montuoti sulig plytelėmis taip pat galima, kaip ir integruoti konteinerį maloniai klozeto higienai užtikrinti naudojant visų tipų „Visign for Style“ ir „Visign for More“ nuleidimo mygtukus.

#### Ilgaamžis patogumas

Visus „Prevista“ skirtus „Viega Visign“ nuleidimo mygtukus su rankinio aktyvinimo funkcija galima ne tik optimaliai derinti su naujausių tendencijų keramika ir plytelėmis, bet jie taip pat išsiskiria ir malonia estetika bei ypač lengvu valdymu. O kadangi su visais „Visign“ nuleidimo mygtukais buvo atliekami ilgalaikiai bandymai, jie tarnaus tiek, kiek ir Jūsų vonios kambarys.



**Aukščiausi reikalavimai dizainui: sulig plytelėmis skirtas montuoti rėmas.**

**Laisvas pasirinkimas: penki iš 50 standartinių dizaino variantų**

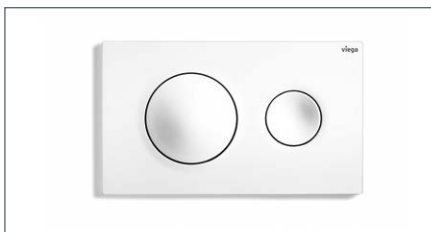

**„Visign for Style 20“**  
Plastikas, baltas / alpių baltumo plastikas

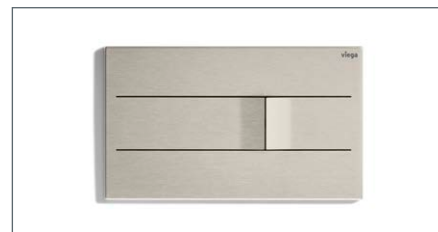

**„Visign for More 201“**  
Nerūdijantysis plienas, šlifluotas



**„Visign for Style 23“**  
Akrilas, juodas / nerūdijančiojo plieno spalvos



**„Visign for More 204“**  
Nerūdijantysis plienas, poliruotas

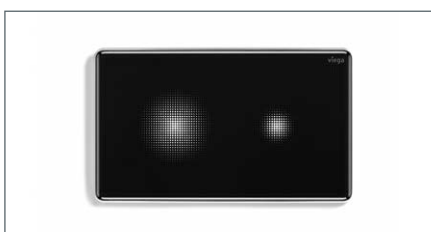

**„Visign for More 205 sensitive“**  
Stiklas, tamsiai juodas

Sužinokite daugiau:  
[viega.com/Prevista/  
Flushplates-configurator](https://viega.com/Prevista/Flushplates-configurator)

„Viega Visign“. Naujieji nuleidimo mygtukai.

# MAKSIMALI HIGIENA MINIMALIAME PLOTE.

Kada puiki higiena patrauklesnė? Kai ji derinama tuo pačiu metu su išmaniojo valdymo patogumu. Taip, kaip tai yra bekontakčiuose nuleidimo mygtukuose.



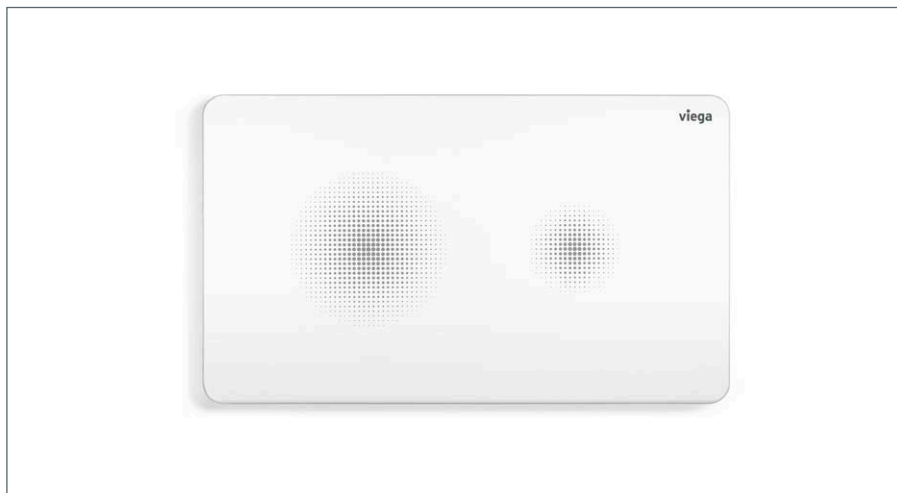

„Visign for Style 25 sensitive“, baltas / alpių baltumo plastikas, padengtas liuminescenciniais dažais orientacijai tamsoje.

#### **Patrauklus sprendimas nereikalaujantis prisilietimo**

Pavyzdinė švara, lengva priežiūra ir patrauklus dizainas: Bekontakčiai „Viega“ nuleidimo mygtukai „Visign for More 205 sensitive“ ir „Visign for Style 25 sensitive“ kiekvienoje vonioje užtikrina patogų aukščiausio lygmens nuplovimą. Abiem mygtukais aktyvinamas nuplovimo procesas, laikant ranką prie pat norimos nuleidimo mygtuko nuplovimo funkcijos. Taip naudotojams užtikrinamas ne tik maksimaliai patogus nuplovimas, bet ir atstumas iki mikroorganizmų ir bakterijų. Nuleidimo mygtukai yra tokie pat švarūs, kaip ir jų dizainas: Visus paviršius ypač lengva išvalyti ir jie dešimtmečius išlaiko savo teigiamas savybes.

#### **Programuojama: „Viega“ higienos funkcija**

Viešuosiuose pastatuose su naudojimo pertraukomis, pavyzdžiui, mokyklose arba viešbučiuose, pirmenybė teikiama vandens kokybės išlaikymui. Su savo higienos koncepcija „Viega“ siūlo tinkamą sprendimą. Nuoseklios ir žiedinės instaliacijos derinyje su elektroniniais nuleidimo mygtukais padeda išlaikyti gyvybiškai svarbią vandens higieną. Be to, „Viega“ higienos nuplovimo sistemos elektroninis valdiklis atpažįsta, kada vanduo nenaudojamas, ir patikimai užtikrina eksploatavimą pagal paskirtį bei savaiminę, poreikius atitinkantčią, vandens apykaitą. Reguliari vandens apykaita galima tik su nuleidimo mygtukais turinčiais „Viega“ higienos funkcija. Ši funkcija programuojama visuose elektroniniuose nuleidimo mygtukuose.

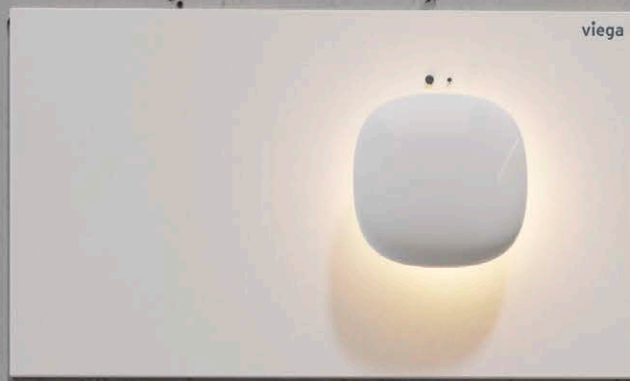

„Viega Visign“. Naujieji nuleidimo mygtukai skirti „Prevista’i“.

## DABAR STANDARTIŠKAI: JUNGTIS Į ATEITĮ.

Nesvarbu ką renkatės - pažangią LED technologiją ar išmanųjį nuotolinį valdymą: modernūs potinkiniai moduliai paruošti visą tai apjungti. Taip, tai „Viega Prevista“.

### **Modernus vonios kambarys, modernus apšvietimas**

Apipavidalinant vonios kambarį, apšvietimas atlieka pagrindinį vaidmenį. Jis užtikrina ne tik geresnę savijautą, bet ir

didesnę saugą. Daugelyje elektroninių nuleidimo mygtukų, pageidaujant, „Viega“ gali sumontuoti LED apšvietimą. Maloni neutraliai balta šviesa yra kaip orientyras ir funkcinė šviesa tamsoje bei tuo pačiu

išlieka tokia kukli, kad nekonkuruoja su bendru apšvietimu.



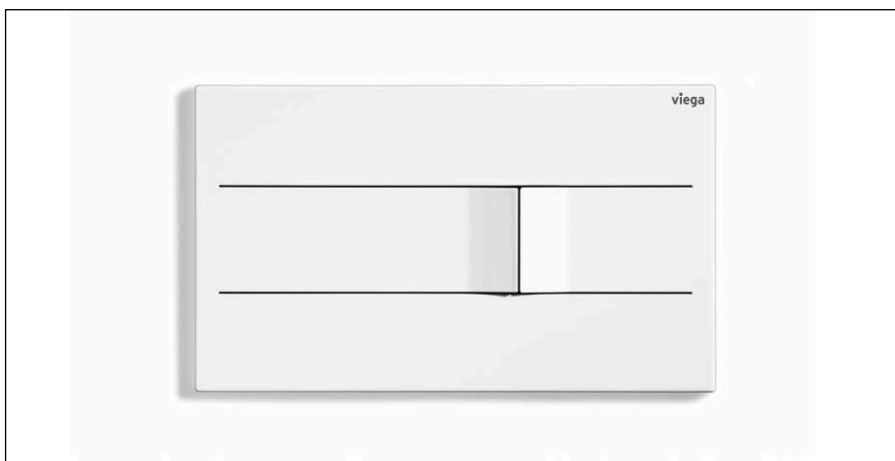

Tiek nušlifuoti, tiek ir lakuoto nerūdijančiojo plieno: Nuleidimo mygtukas „Visign for More 201“ su šiek tiek iškiliais mygtukais – tai aiškus vaizdinis ir jutiminis akcentas.



Dėl grakštaus valdymo įtaiso iš šlifuito nerūdijančiojo plieno „Visign for More 204“ atrodo kaip segtukas ant sienos – tikras papuošalas kiekvienam stilingam vonios kambariui.

#### Išmanu: LED apšvietimas

Dizainas turi daug sudedamųjų dalių. Todėl „Visign for More 202“ ir „Visign for More 205“ standartiškai komplektuojami su LED apšvietimu. Pastarasis netgi yra išmaniai suprogramuotas: šviesos diodai aktyvinami tik tada, kai patalpoje identifikuojamas judėjimas. Nuplovimo kiekio indikatoriai užsidega tik priartinus ranką. „Visign for More 201“ ir „Visign for More 204“ pageidaujant galima sumontuoti pasirinkamą apšviestą įmontuojamą rėmą. Jis taip pat reaguoja į priartėjimą, apsupa nuspaudimo mygtuką maloniu išsklaidytuoju apšvietimu ir taip sudedami visi taškai ant „i“.

stovinčio baldo. Idealu mažoms patalpoms, žmonėms su negalia ar tiesiog didinant patogumą.

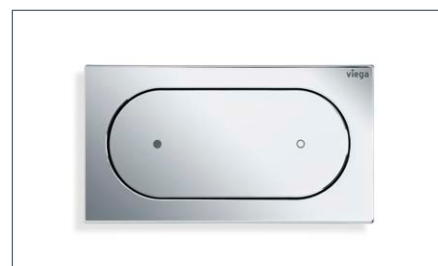

„Visign for Style 23“ puikiai telpa į kiekvieną sieną ir į kiekvieną baldą. Mažas ir didelis nuplovimo kiekiai pažymėti taškais.

#### Patogu:

##### nuotolinis „Visign“ valdymas

Be išmaniojo apšvietimo režimo, galima įrengti taip pat ir itin patogų valdymą. Dėl nuotolinio valdymo „Visign for Style 23“ ir „Visign for More 200“ nuplovimą galima aktyvinti ten, kur naudotojui yra patogiau: pavyzdžiui, už kampo, ant priešais esančios sienos arba šalia

„Viega Prevista“. Nuplovimo technologijos.

# NEMATOMAS IŠMANUMAS: NUPLOVIMO AKTYVINIMAS SIENOJE.

Maksimalios higienos palaikymas nėra prabanga. Įvairios technologijos, skirtos nuplovimui aktyvinti ir išmaniai bei nematomai sumontuotos sienose, užtikrina pavyzdinę higieną privačioje ir viešojoje erdvėje.

## **Higiena kartu su dizaino laisve: integuotas nuplovimo aktyvinimo įtaisas**

Viešojoje srityje tai yra kaip absoliuti apsauga nuo vandalizmo, o privačioje srityje daro įspūdį dėl didelės higienos ir puristinio dizaino: pisuaro nuplovimo aktyvinimo įtaisas nereikalaujantis lietim.

Tai tampa įmanoma dėl paslėpto nuplovimo aktyvinimo įtaiso. Pisuaro sifono viduje esantis daviklis registruoja naudojant susidarantiems srauto ir temperatūros pokyčius bei automatiškai aktyvina nuleidimą. Be to, sistema atpažįsta per mažą vandens lygį sifone ir į kanalizacijos uždorį pripildo vandens,

kad būtų išvengta nemalonių kvapų. Taip ir be nuspaudimo mygtuko sujungiamas maksimalus komfortas ir didžiausia dizaino laisvė.

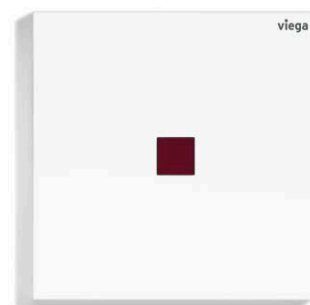

Patogu ir higieniška: valdymas infraraudonaisiais spinduliais.

### Taupymas, kai viskas vyksta tuo pačiu metu

Koncerto pertrauka? Ilgoji pertrauka stadione? Integruojamas nuleidimo įtaisas tobulai tinka dažnam naudojimui. Nepaisant labai intensyvaus naudojimo, sutaupoma daug vandens: Dėl dinaminės nuplovimo programos, kuri atpažįsta grandininį aktyvinimą, automatiškai sumažina nuplovimui reikiamo vandens kiekį nuo trijų iki vieno litro. Be to, automatinis nuplovimo aktyvinimas veiksmingai apribojamas iki vieno karto per minutę. Savikontrolės funkcija gali be problemų nuskaityti ir išanalizuoti klaidas. Pavyzdžiui, užsikišus sifonui, nuplovimas blokuojamas.

### Aktyvinimas infraraudonaisiais spinduliais

Bekontaktčio aktyvinimo infraraudonaisiais spinduliais funkcija ypač tinka viešajai ir pusiau viešajai sritims. Ji apjungia patogumą su nepriekaišdinga higiena: Sensorius atpažįsta naudojimąsi ir automatiškai aktyvina nuplovimą. Tuo metu pisuaro dangčio atlenkimas į viršų nesukelia veikimo sutrikimų. Nuplovimas aktyvinamas tik tada, kai naudotojas pasišalina nuo pisuaro. Nuplovimo vandens kiekį ir veikimo diapazoną galima

nustatyti pagal poreikius. Taip pat individualus yra ir dizainas. Privačiai sričiai galima įsigyti rinktines medžio, stiklo ir plastiko versijas. Viešajai sričiai taip pat yra tvirtas metalinis modelis su sriegine jungtimi, apsaugančia nuo vandalizmo.

### Elektroninis aktyvinimas

Nuplovimo aktyvinimo įtaimai, kuriais palengvinamas nuplovimo aktyvinimas klozete, turi būti įrengti vyresnio amžiaus asmenų gyvenamuosiuose pastatuose, ligoninėse bei slaugos namuose. Naujieji „Viega“ elektroniniai nuleidimo aktyvinimo įtaimai įgalina tai padaryti pasitelkiant radijo signalus, šviesos jutiklius, judesio detektorius, paspaudžiamus mygtukus ar kontaktinius elementus, kurių pagalba aktyvuojamas nuleidimo mechanizmo variklis. Šiam tikslui reikalingas papildomas adapteris. Šiuos elektroninius nuplovimo aktyvinimo įtaimus galima naudoti naujame „Viega Prevista“ nuplovimo bakelyje kartu su visais elektroniniais „Viega“ vandens nuleidimo mygtukais. Būtina suplanuoti prijungimą prie elektros tinklo.

„Viega Prevista“.

# ASORTIMENTAS: NULEIDIMO MYGTUKAI.

Nesvarbu, ar bekontakčiai, programuojami, ar su šviesos diodų apšvietimu: Dėl „Viega Visign“ nuleidimo mygtukų spalvų ir dizaino įvairovės galima apipavidalinti pagal savo norus. Kitus variantus be čia pavaizduotų spalvų pavydžių rasite brošiūroje ir internetiniame konfigūroriuje – [viega.com/Prevista/Flushplates-configurator](http://viega.com/Prevista/Flushplates-configurator)

8620.1

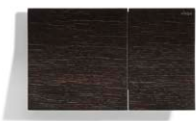

8621.1



8622.1



8610.1



8611.1



8613.1



8630.1



8631.1



8635.1



8640.1



8641.1



8610.2



8611.2



8613.2



8650.1



8651.1



8651.2





8624.1



8625.1



8614.1



8615.1



8620.2



8653.1

„Viega Prevista“.

# ASORTIMENTAS: POTINKINIAI ELEMENTAI.

Naujieji „Prevista“ potinkiniai elementai – tai geriausia vokiška kokybė.  
Žinoma, visada ypatingą dėmesį skiriant dideliam lankstumui ir galiai.



8502



8512



8516



8521



8522



8521.32



8522.31



8522.33



8530



8533



8535



8535.31



8535.32



8535.33



8536



8536.31



8537



8540



8540.31



8540.32



8540.33



8545



8545.31



8545.32



8550

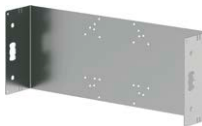

8555.34



8555.38



8560



8560.31



8560.32



8568



8569



8570.31



8570.32



8570.32



8570.36



**Viega CE GmbH & Co. KG**

Viega Platz 1  
57439 Attendorn  
Vokietija

Telefonas +49 (0) 2722 61-1299

[viega.com](http://viega.com)

Vietinis kontakts:

Guntis Ārgalis  
Telefonas +371 (0) 2949 0606  
[guntis.argalis@viega.lv](mailto:guntis.argalis@viega.lv)

Ramūnas Kašēta  
Telefonas +370 652 38555  
[ramunas.kaseta@viega.lt](mailto:ramunas.kaseta@viega.lt)

LT 728 595-3/19-118149 · Pasijieka teisė atlikti paketimus.

