

**Viega Prevista**

Nová generácia  
predstenovej techniky.



**viega**

# OBSAH

4

Viega Prevista. Nová generácia. Vyvinutá s najväčšími expertmi odvetvia. S vami.

6

Systém. Rozhodujúce prvky pri úspešnom plánovaní kúpeľne.

8

Splachovacia nádržka. S najlepšimi známkami za kvalitu a manipuláciu.

10

Splachovacia nádržka. Pokrok, ktorý vám je k službám.

12

Inštalácia. Inštalujte rýchlo a flexibilne ako nikdy predtým.

17

Viega Prevista. Systém šitý na mieru: vašim potrebám.

20

Viega Prevista Dry Plus. Individuálna inštalácia na koľajniciach.

22

Predstenové bloky. Viega Prevista Pure: jasná voľba pri mokrej stavbe.

24

Ovládacie dosky Viega Visign. Dizajn, ktorý je ozdobou každého prvku Viega Prevista.

32

Viega Prevista. Ovládacie dosky: sortiment.

34

Viega Prevista. Predstenové prvky: sortiment.



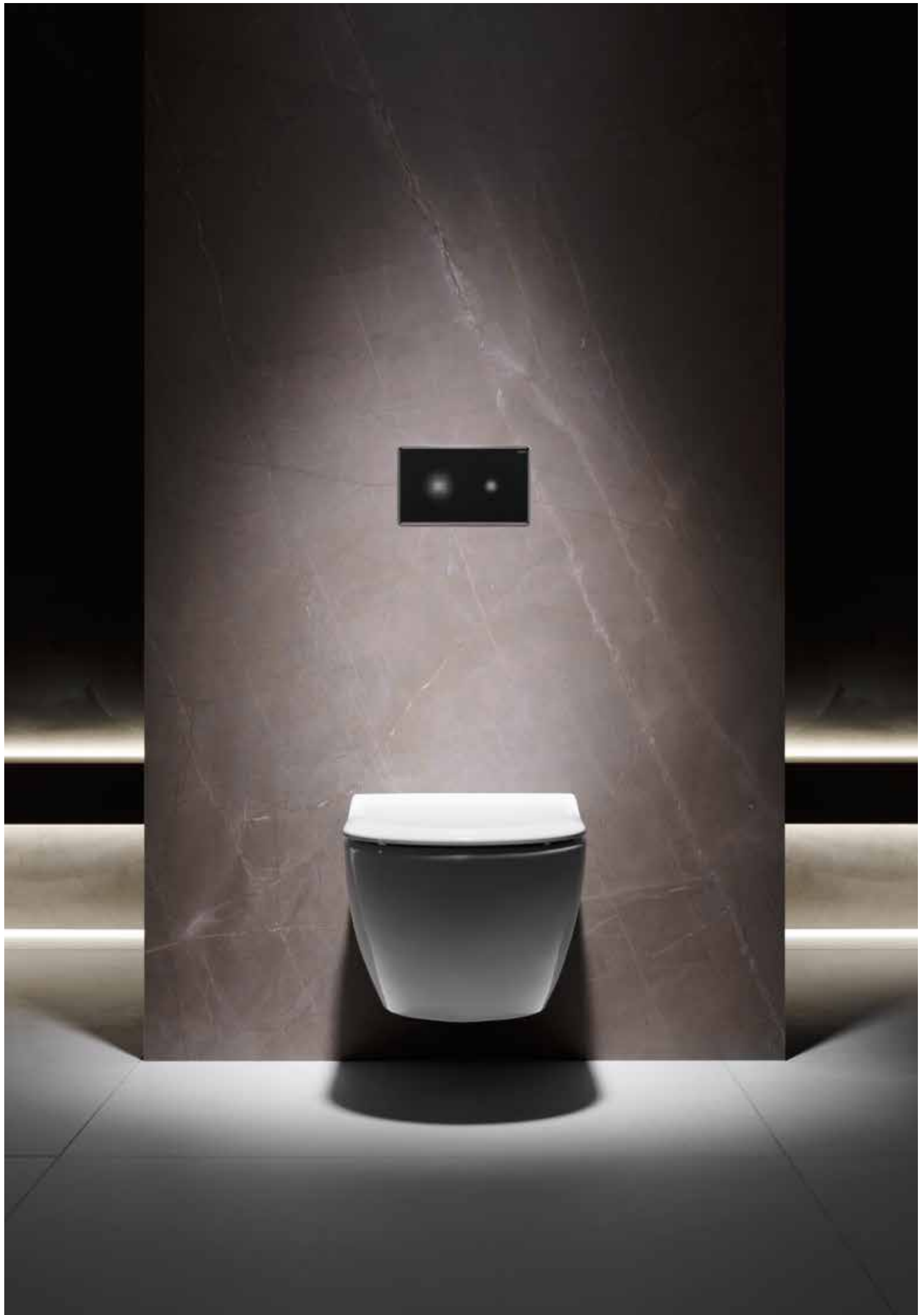

**Viega Prevista. Nová generácia.**

# VYVINUTÁ S NAJVÄČŠÍMI EXPERTMI ODVETVIA. S VAMI.

Počas trojročného vývoja, ktorý bol formovaný intenzívnou vzájomnou výmenou poznatkov a skúseností s odbornými remeselníkmi, vznikla nová generácia predstenovej techniky. Táto je dokonale pripravená pre budúcnosť: Zjednocuje dlhoročne osvedčenú techniku s inováciami, ktoré revolucionizujú pracovný proces, a nachádza odpovede na otázky týkajúce sa budúcnosti v oblasti hygieny, flexibility, digitalizácie a dizajnu.

Výsledkom je nová generácia predstenovej techniky, ktorá nielenže šetrí pracovný čas a stará sa o väčšiu istotu pri plánovaní a realizácii, ale tiež vyhovuje všetkým aktuálnym aj nastávajúcim požiadavkám odvetvia – teda s istotou aj tým vašim.



**Technika, ktorá inšpiruje.****Napríklad budúcnosť.**

Viega Prevista je pripravená. Na všetky témy, ktoré spoluvytvárajú zdravú a hygienickú budúcnosť a poskytujú ľuďom v ich domovoch maximálnu flexibilitu a komfort.

**Hygiena**

Zdravá pitná voda, čisté sanitárne zásobovanie a hygiena sú základnou potrebou. Bezdotykové ovládacie dosky Viega sú na túto tému budúcnosti pripravené rovnako ako všetky produkty Viega s hygienickou funkciou, pomocou ktorých sa podporuje zachovávanie hygieny pitnej vody.

**Digitalizácia**

Viega Prevista vás dokonale pripravuje na témy digitálnej zmeny. Ako platforma pre inteligentné systémy, ktoré budú v budúcnosti podporovať zachovávanie hygieny pitnej vody. A s novými ovládacími doskami, ktoré – vybavené bezdotykovým ovládaním a LED osvetlením – poskytujú zákazníkovi maximálnu mieru komfortu a hygieny.

**Flexibilita**

Keď žijú viaceré generácie pod jednou strechou alebo sa požaduje najvyšší komfort, Viega Prevista tomu rada vyhovie. S individuálne nastaviteľnými WC a umývadlovými prvkami alebo inteligentnými technológiami na ovládanie spláchnutia vám život značne uľahčí.

**Dizajn**

Kúpeľňa sa stále viac stáva skutočnou oázou wellness, navrhnutou podľa individuálnych prání. Viega Prevista je na to perfektne pripravená: S ovládacími doskami, ktoré dokonale vzájomne zjednocujú tvar a funkciu a v každej kúpeľni spĺňajú najvyššie nároky.

Dozvedte sa viac:  
[viega.sk/Prevista](https://viega.sk/Prevista)

Viega Prevista. Systém.

# ROZHODUJÚCE PRVKY PRI ÚSPEŠNOM PLÁNOVANÍ KÚPEĽNE.

Časovo úsporná inštalácia sa začína už pri výbere. A ten sme u systému Viega Prevista radikálne zjednodušili. Základom tohto nového predstenového systému je splachovacia nádržka, ktorá sa uplatňuje pri všetkých použitíach.



Jedna splachovacia nádržka pre všetky použitia.

WC prvok Prevista Dry pre montáž na stenu, do hrazdenej konštrukcie a kolajnice.

WC blok Prevista Pure pre mokrú stavbu.

**Jedna splachovacia nádržka, tri použitia, riešenia šité na mieru**  
Viega Prevista ponúka na výber medzi systémom Prevista Dry pre inštaláciu na stenu, montáž do hrazdenej konštrukcie a montáž do kolajnice (Prevista Dry Plus) a systémom Prevista Pure pre mokrú stavbu.

Všetky systémy disponujú tou istou splachovacou nádržkou. Takto môžete predstenový systém zostaviť a namontovať za minimálny čas. Bez toho, aby ste si museli robiť starosti s tým, ktorá splachovacia nádržka sa hodí na príslušné použitie a pre danú ovládaciu dosku. Je to tak jednoduché!

**Inštalácia zodpovedajúca normám**  
Nový predstenový systém Prevista spĺňa všetky súčasné normy a smernice.





**Ochrana proti požiaru a vlhkosti**  
Viega Prevista spĺňa obvyklé požiadavky na protipožiarnu ochranu a je tak vhodná

aj pre inštalácie vo verejnej oblasti. Nová splachovacia nádržka a spoľahlivé prípojky umývadla sa súčasne starajú o to, aby do steny nevnikla a nevznikala tam žiadna vlhkosť. Takto sa dá zabrániť nákladným následným škodám.



**Ochrana proti hluku**  
Predstenové systémy Viega Prevista sú tiché a účinne izolujú zvuk šíriaci sa vzduchom a v tuhej látke – pre pokojné bývanie a prácu.

Dozvedte sa viac:  
[viega.sk/Prevista/](http://viega.sk/Prevista/)  
Predstenova-technika

## Prevista Dry/Prevista Dry Plus pre suchú stavbu

 WC prvok	 Umývadlový prvok	 Pisoárový prvok	 Bidetový prvok
1120 mm s prípojkou pre WC so sprchou výškovo nastaviteľný 6 cm	1120 mm výškovo nastaviteľné traverzy s rýchlopínačmi	1120 – 1300 mm výškovo nastaviteľné traverzy s rýchlopínačmi, vhodné pre všetky typy pisoárov	1120 mm s univerzálnym polohovaním vodovodných prípojok
1120 mm s prípojkou pre WC so sprchou	1120 mm zafixované traverzy	1300 mm výškovo nastaviteľné traverzy s rýchlopínačmi, teleskopická vodovodná prípojka	
1120 mm objektový variant	1120 mm objektový variant so zafixovanými traverzami	1120 – 1300 mm výškovo nastaviteľné traverzy s rýchlopínačmi, pre skryté ovládanie spláchnutia	
980 mm s prípojkou pre WC so sprchou	820 – 980 mm výškovo nastaviteľné traverzy s rýchlopínačmi		
820 mm s prípojkou pre WC so sprchou a ovládaním spredu alebo zhora			

## Prevista Pure pre mokrú stavbu

 WC blok	 Umývadlový blok	 Pisoárový blok	 Bidetový blok
1077 mm	na zamurovanie a obmurovanie		
820 mm			

+

## kompatibilné so všetkými ovládacími doskami Prevista

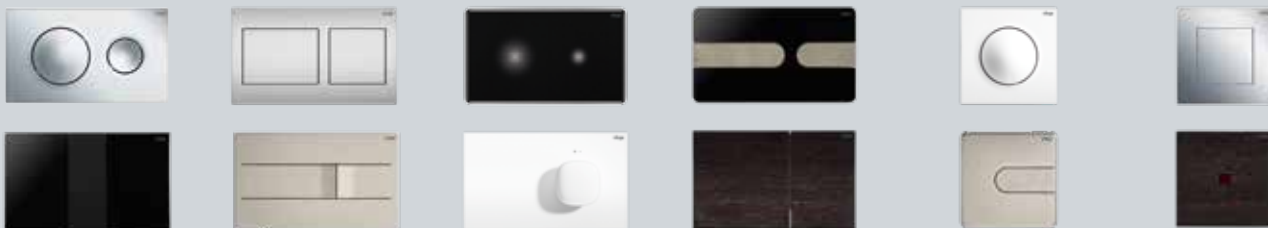

**Viega Prevista. Splachovacia nádržka.**

# S NAJLEPŠÍMI ZNÁMKAMI ZA KVALITU A MANIPULÁCIU.

Nová splachovacia nádržka Viega Prevista je srdcom nášho nového predstaveného systému. Svojou kompatibilitou, flexibilitou a odolnosťou reprezentuje tú najlepšiu kvalitu v stene.



## **Jedna splachovacia nádržka pre všetky použitia**

Nová splachovacia nádržka Prevista je základom každého nového predstaveného systému a je vo všetkých WC prvkoch Prevista rovnaká. Je celkom jedno, či sa kúpeľňa plánuje v suchej alebo mokrej stavbe.

## **Vrátane jednotnej obsluhy**

Splachovacia nádržka Prevista presvedča jednoduchou samovysvetľujúcou manipuláciou. Obsluha je identická v akejkoľvek aplikácii.

## **Voľný výber dizajnu**

Nová splachovacia nádržka je kompatibilná so všetkými novými ovládacími doskami Viega Visign a preto je možné sa v každej montážnej situácii prispôbiť individuálnemu dizajnu.

## **Kvalita Made in Germany**

Splachovacia nádržka Prevista s maximálnou životnosťou sa vyrába v Nemecku. Samozrejmosťou je tak stála výroba ako aj haptika všetkých ovládacích prvkov. Haptika je zmyslový vnem, keď v nás dotyk určitého materiálu vyvolá príjemný pocit. Naše ovládacie dosky boli za týmto účelom navrhnuté priemyselnými dizajnérmi.

## **Dokonale kontrolovaná bezpečnosť**

Pred expedíciou sa každá jednotlivá splachovacia nádržka kontroluje z hľadiska tesnosti a funkcie: kus za kusom, pre najvyššiu kvalitu v používaní.



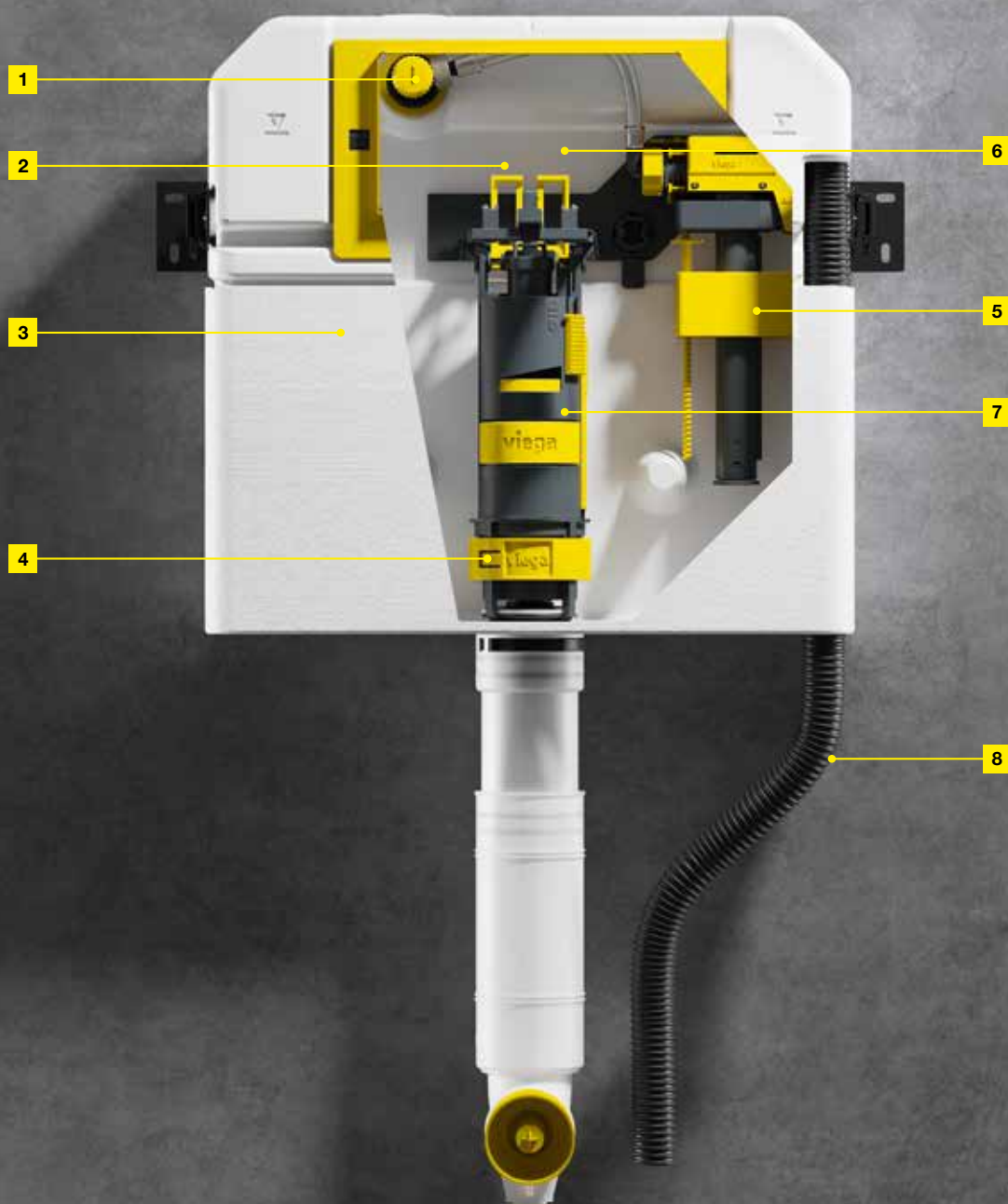

#### **Vodovodná prípojka (obr. 1)**

Flexibilná vodovodná prípojka Viega umožňuje bleskové pripojenie na ľubovoľné potrubné systémy.

#### **Ovládacie dosky (obr. 2)**

Všetky nové ovládacie dosky Viega pre systém Prevista sa dajú nasadzovať a vymieňať – samozrejme prostredníctvom montáže bez potreby náradia.

#### **Technika tvarovania vyfukovaním (obr. 3)**

Nová splachovacia nádržka Prevista sa vyrába technikou tvarovania vyfukovaním. Nádržka sa vyfukuje z výlisku vo forme do požadovaného tvaru. Tak sa bez

spojenia jednotlivých konštrukčných dielov dosahuje maximálna tesnosť a spoľahlivá dlhodobá kvalita.

#### **Flexibilný škrtiaci ventil (obr. 4)**

Pri všetkých keramikách dovoľuje nastavenie optimálneho splachovacieho toku nasadením nastavovacieho prstenca. Päť odstupňovaní umožňuje prispôbiť každú bežne dostupnej keramike.

#### **Plniaci a odtokový ventil (obr. 5 a 7)**

Tak plniaci, ako aj odtokový ventil sa dá namontovať a vymontovať bez potreby náradia.

#### **Rám so zásobníkom tabliet (obr. 6)**

Na želanie sa k splachovacím nádržkám Viega Prevista môže doplniť rám so zásobníkom čistiacich tabliet pre nekomplikovanú a komfortnú hygienu v keramike.

#### **Prípojka pre WC so sprchou (obr. 8)**

WC prvky Prevista Dry ponúkajú možnosť pripojenia bežne dostupných WC so sprchou. Pripojovacia súprava pre WC so sprchou je k dispozícii voľiteľne.

Dozvedte sa viac:  
[viega.sk/Prevista/  
 Predstenova-technika](http://viega.sk/Prevista/Predstenova-technika)

## Viega Prevista. Splachovacia nádržka.

# POKROK, KTORÝ VÁM JE K SLUŽBÁM.

Pri novom predstavenom systéme Prevista sme neustále premýšľali nad tým, ako vám zjednodušíť život na stavenisku. Hneď odteraz ušetríte veľa času vďaka jasnej koncepcii obsluhy – a inštalujete súčasne bezpečnosť a komfort.



### **Žltá farba pre intuitívnu obsluhu**

Pri novom predstavenom systéme Prevista sú pohyblivé a rukou montovateľné konštrukčné diely sfarbené na žltu. Či už ide o uzatvorenie rohového ventilu, upevňovaciu sponu odtokového oblúka alebo hradidlo splachovacích množstiev odtokového ventilu, sú montáž aj ovládanie samovysvetľujúce.

### **Komfortné a bez potreby náradia: obsluha splachovacej nádržky**

Výhody novej koncepcie obsluhy systému Prevista sú zrejmé najmä pri novom odtokovom ventilu. Nastavenie plného a čiastočného splachovacieho množstva sa uskutočňuje pomocou dvoch žltých nastavovacích hradidiel; splachovací prúd sa nastavuje pomocou škrtiaceho ventilu splachovacieho prúdu. Na údržbu plniaceho ventilu sa hodia aj bežne dostupné náhradné diely, ak práve nie je poruke žiadny náhradný diel Viega.

### **Nastavenia splachovacieho množstva: bezkonkurenčne flexibilné**

Nová splachovacia nádržka Prevista poskytuje pri plnom splachovacom množstve rozsah od 3,5 do 7,5 litra a pri čiastočnom splachovacom množstve od 2 do 4 litrov objemu. Pomocou pár hmatov sú možné individuálne nastavenia. Takto sa rýchlo nájde ideálne spojenie medzi úsporou vody a komfortom – a to úplne nezávisle od toho, ktorá keramika bola nainštalovaná.



Dozvedte sa viac:  
[viega.sk/Prevista/Montaz](http://viega.sk/Prevista/Montaz)



Inštaláčn  vide 

- 1 Odklopen m oboch klapiek sa skracuje ventil a v pr pade servisu sa ľahšie demontuje
- 2 Nastavenie mal ho splachovacieho mnostva v rozsahu 2 – 4 litre
- 3 Posuvn y regul tor pre nastavenie veľk ho splachovacieho mnostva v rozsahu 3,5 – 7,5 litra
- 4 Integrovan y krtiaci ventil splachovacieho pr du, nastaviteľn y v piatich stupňoch



#### Vodovodn  pr pojka: napojenie ľahko a r ychlo

Pr pojka vody s technikou vn utorn ho utesnenia v s u WC prvku a um yvadlo-veho prvku nadchne: Veľa času uetr  mont  bez n radia s ľahk m dodatočn m vyrovnan m prechodu a monosť namontovať na splachovaciu n drku a n stenku vopred pripraven y potrubn y syst m. Pr pojenie splachovacej n drky 3H sa realizuje zo zadnej strany alebo zhora pomocou rohov ho ventilu bez ak hokoľvek n radia.

**Viega Prevista. Inštalácia.**

# INŠTALUJTE RÝCHLO A FLEXIBILNE AKO NIKDY PREDTÝM.

Pri inštalácii priamo na mieste podporuje montážna koncepcia Viega Prevista odborných partnerov pri dosahovaní svojho cieľa. Nezáleží na tom, či ide o montáž do koľajnice alebo priamo na stenu: Ten, kto inštaluje Viega Prevista, každodenné šetrí čas a peniaze.



**Nízka náročnosť, vysoká flexibilita**

Nový predstenový systém Viega Prevista uľahčuje život na stavenisku po každej stránke. Po prípravách inštalácie, ako napr. vŕtanie otvorov, sa môže nainštalovať iba pomocou troch nástrojov: potrebný je iba skladací meter, vodováha a kľúč č. 13. Pri montáži systému Prevista Dry Plus do koľajnice je ešte potrebný kľúč s vnútorným šesťhranom, pomocou ktorého sa uťahujú koľajnicové spojky.

**Žltá pre montáž bez potreby náradia**

Aj pri inštalácii predstenových prvkov sa opätovne uplatňuje koncepcia, pri ktorej sú všetky ručne montovateľné prvky žlté: Či už ide o montážne spony odtokového oblúka, jemné nastavenie upevnenia na stenu, upevnenie rámu ovládacej dosky alebo odnímateľnú revíziu šachtu: Žltá farba všade poukazuje na rýchlu montáž bez potreby náradia.



Montáž Prevista Dry: Nožná podpera sa jednoducho priskrutkuje.



Montáž Prevista Dry Plus do koľajnice: Nožná podpera sa jednoducho nasadí a zacvakne.



Stenový držiak Prevista Dry: hĺbkové nastavenie bez potreby náradia.

**Prevista Dry: rýchla montáž na stenu**

Štyrikrát vyvŕtať, štyrikrát zaskrutkovať, jedenkrát vyrovnať, hotovo: Prevista Dry sa na stenu montuje akoby sama od seba. Inštaláciu uľahčuje nielen nová koncepcia obsluhy. Riešenia ako stenový držiak, ktorý sa nasadzuje na prvok, vďaka svojej flexibilitě dodatočne šetrí cenný čas na stavenisku. Keďže montáž na stenu je pre všetky prvky rovnaká, tak pre WC a umývadlové prvky, ako aj pre pisoár, je možná rýchla a samovyvetľujúca montáž.

**Prevista Dry Plus: rýchla montáž do koľajnice**

Postup montáže do koľajnice je rovnako jednoduchý ako pri montáži na stenu. Inovatívna nožná podpera sa nasadí do koľajnice a zaistí zacvaknutím – hotovo. Vyrovňavacia pomôcka je štandardne integrovaná vo všetkých prvkoch Prevista. Po vysunutí nožných podpier zostane prvok vďaka integrovanej vyrovňavacej pomôcke vo výške vysunutia bez toho, aby „spadol“ naspäť. Po vyrovnaní a upevnení pomocou obidvoch koľajnicových spojok na hornej koľajnici je potrebné už len vytvoriť vodovodné prípojky. Rýchlejšie, jednoduchšie a flexibilnejšie to už nejde. Prevista Dry Plus tak uľahčuje plánovanie a realizáciu jedinečných kúpeľní.

**Viega Prevista. Inštalácia.**

# SÉRIOVO NASTAVENÁ NA NAJVYŠŠÍ KOMFORT.

Jednou z najdôležitejších tém budúcnosti je kúpeľňa vyhovujúca všetkým generáciám. Systém Viega Prevista je na toto perfektne pripravený. Všetky prvky v sérii sú výškovo nastaviteľné. Navyše systém umožňuje inštalovať najvyšší komfort v podobe WC so sprchou.





**Realizácia obratom ruky:**  
sériové výškové prestavenie o 6 cm.



**Prívod vody pre WC so sprchou:**  
jednoduchá montáž vďaka ochrannej rúrke.

#### Výškovo nastaviteľný z výroby

WC prvok Prevista Dry je sériovo výškovo nastaviteľný o 6 cm. Po inštalácii predstenového prvku na stenu alebo do koľajnice možno výšku WC prispôbiť používateľom. Z výroby sa prvok dodáva s osadením pre WC keramiky vo výške 41 cm, dá sa plynulo nastaviť na cca 47 cm a je tak vhodný aj na bezbariérové inštalácie. Výška predstenového prvku pritom zostáva nezmenená.

#### Príprava pre WC so sprchou ...

Takisto je používateľom poskytnutý najvyšší komfort vďaka sériovej príprave pre WC so sprchou vo WC prvkoch Prevista Dry. Prípojka studenej vody sa vedie pohodlne cez ochrannú rúrku od prípojky WC so sprchou k rohovému ventilu (splachovacia nádržka). Špeciálne vyvinutý pripojovací adaptér pre rohový ventil dovoľuje v priebehu pár sekúnd paralelné pripojenie plniaceho ventilu a WC so sprchou.



**Prípojka WC so sprchou hotová v priebehu pár sekúnd: Umožní to pripojovací adaptér.**

#### ... pre všetky bežné WC so sprchou

Viega Prevista je dimenzovaná tak, aby sa bez problémov dali namontovať keramiky WC so sprchou a komfortné riešenia bežných výrobcov. Preto sa

dá mnoho WC prvkov Prevista pripojiť na takmer každé WC so sprchou, ktoré je k dispozícii – aj tu Viega Prevista presvedča maximálnou kompatibilitou.

Dozvedte sa viac:  
[viega.sk/Prevista/Montaz](http://viega.sk/Prevista/Montaz)



Inštalačné videá

## Viega Prevista. Inštalácia.

# NOVÉ RÝCHLOUPÍNAČE: INTELIGENTNÉ RIEŠENIE.

Väčšina vynaloženého úsilia pri predstenevej montáži pripadá na výškové nastavenie jednotlivých traverz. Čo je teda lepšie, než zrevolučnúť tento pracovný krok a obmedziť časovo náročné skrútkovanie na nutné minimum?

### Bleskovo rýchle nastavenie

Výškové prestavenie vodovodných prípojok alebo odtokov pisoára bolo doteraz časovo náročné, pretože sa pri oprave už nastavenej výšky zakaždým museli uvoľňovať a znova priťahovať minimálne dve skrutky. Nové rýchlopínače Viega menia práve toto.

### Uvoľniť, vyrovnať, aretovať, hotovo

Odteraz sa vodovodné prípojky a odtoky pre pisoár a umývadlo dajú výškovo prispôbiť iba pomocou pár hmatov: rýchlopínač uvoľníte, vyrovnať na správnu výšku, rýchlopínač opätovne zatvorte. O obzvlášť ľahké vyrovnanie sa stará meracia stupnica, ktorá sa nachádza na pravej strane prvku Prevista pre pisoár a umývadlo.

### Stabilita zaručená!

Rýchlopínače ponúkajú vysokú stabilitu. Po zablokovaní držia komponenty ako je traverza pre vodovodnú prípojku umývadla pevne v predstenevom prvku Prevista – pre maximálnu dlhodobú stabilitu.





**Viega Prevista.**

# SYSTÉM ŠITÝ NA MIERU: VAŠIM POTREBÁM.

Nová generácia predstenovej techniky musí usilovať o odpovede na všetky výzvy. Viega Prevista s rozsiahlym sortimentom dodatočných prvkov umožňuje splnenie individuálnych zákazníckych prianí.



**Pre nízke montážne výšky:**  
WC prvok vysoký 820 mm.

### **Kompaktný prvok: s výškou 820 mm**

WC prvok vysoký 820 mm umožňuje komfortnú inštaláciu WC pri nízkej konštrukčnej výške – napr. pod strešnými šikminami alebo pod oknami. Ovládanie je voliteľné zhora alebo spredu.

### **Medzikonzola**

Na stavbu individuálnych predsteno- vých konštrukcií s čiastočnou výškou je ideálnym riešením medzikonzola Prevista. Pomocou nej je možné ľubovoľne predĺžovať šírku predsteny a plynulo prestavovať výšku. Medzikonzola je univerzálne vhodná pre konštrukčné výšky 820 mm až 1300 mm.



**Pre každé použitie:**  
pisoárové prvky Prevista Dry.

### **Pisoárové prvky: komfortné riešenie**

Viega Prevista ponúka tri rôzne pisoárové prvky. Prvý variant, inštalovateľný vo výške 1120 až 1300 mm, sa môže kombinovať so všetkými typmi pisoárov. Druhý, 1300 mm vysoký element s teleskopickou vodovodnou prípojkou, sa dá namontovať rýchlo a je vhodný pre mnohé pisoáre bežne dostupné na trhu. Oba varianty sa prevádzkujú pomocou mechanických a elektronických ovládacích dosiek. Tretí pisoárový prvok pre skryté ovládanie pisoáru sa obzvlášť hodí pre dizajnovo nezávislé riešenia kúpeľne pre výšku od 1120 mm do 1300 mm.



**Úsporný komfort:**  
WC prvok s výškou 980 alebo 1120 mm.

### **Všestranné použitie: WC prvok s možnosťou pripojenia WC sprchy**

Univerzálne WC prvky bez možnosti výškového prestavenia sú k dispozícii v konštrukčných výškach 980 mm a 1120 mm. Ich súčasťou je nová zdokonalená splachovacia nádržka s možnosťou pripojenia WC sprchy. Je plne kompatibilná so všetkými novými ovládacími doskami a ponúka tak neobmedzené dizajnové možnosti.



**Viega Prevista. Inštalácia.**

# SO ZAMERANÍM NA VŠETKY GENERÁCIE.

Demografická zmena sa prejavuje aj v súčasnom charaktere kúpeľní. Požiadavkou je kúpeľňa vyhovujúca všetkým generáciám a nárokom. Preto sú trendom riešenia, ktoré uspokojujú potreby rôznych vekových kategórií.



**Najvyšší komfort pre všetkých: individuálne výškovo prestaviteľný WC prvok Prevista Dry.**



**Maximálna flexibilita: individuálne výškovo prestaviteľný umývadlový prvok.**

#### **Komfort na každej úrovni**

Pre veľkých aj malých: kúpeľňa budúcnosti sa mení na zónu komfortu pre každého člena rodiny. Vďaka výškovo prestaviteľnému WC a umývadlovému prvku Prevista je teraz možné jednoducho a bez námahy dosiahnuť komfort na každej úrovni.

#### **WC prvok: prispôsobiteľný v každom ohľade**

Používateľmi individuálne výškovo prestaviteľný WC prvok v rozsahu 8 cm je možné kombinovať s mnohými keramikami do 28 kg a s odstupom upevnenia do 180 mm. Ovládacie tlačidlo na individuálne výškové prestavenie sa dá flexibilne umiestniť pred predstenou alebo na predstene; splachovacia nádržka je kompatibilná so všetkými ovládacími doskami Visign. Ba čo viac, aj dizajn krycej dosky z jednovrstvového bezpečnostného skla v dopravnej bielej bol presne prispôbený novým ovládacím doskám Viega.

#### **Väčší priestor pre každodennú pohodu**

Vďaka možnosti nastavenia výšky v celkovom rozsahu 20 cm sa individuálne výškovo prestaviteľné umývadlo prispôbuje všetkým používateľom. Pre-svedča aj montáž: všetky prípojky na vodu sa dajú zrealizovať pomocou pár hmatov v integrovanom podomietkovom boxe. Prípojky takto zmiznú za stenou. Tlačidlo na výškové prestavenie sa dá flexibilne umiestniť hore a dole, vysokokvalitné sklenené dosky z ľahko umývateľného jednovrstvového bezpečnostného skla zakrývajú kompletnú mechaniku a prepožičiavajú kúpeľni čistý dizajn.

**Viega Prevista Dry Plus.**

# INDIVIDUÁLNA INŠTALÁCIA NA KOĽAJNICIACH.

Pokiaľ ide o plánovanie individuálnej kúpeľne, pomocou Viega Prevista Dry Plus sa dajú zrealizovať aj neobvyklé želania. Koľajnicový systém pritom nielenže poskytuje maximálny priestor pre individuálne stvárnenie, ale sa dá aj rýchlo nainštalovať.





### Dva prvky pre neobmedzené možnosti

Prevista Dry Plus pozostáva z predstavených prvkov Prevista Dry, ktoré sa pre montáž do koľajnice dopĺňajú dvomi základnými prvkami – koľajnicou a spojkou. Tak vzniká systém, ktorý stanovuje štandardy v otázkach individuálnosti a komfortu. Komplexné a náročné predstavené, ako aj predelové konštrukcie sa dajú celkom jednoducho zrealizovať a následne obložiť. Takto sa skraca doba inštalácie a zväčšuje priestor pre kreatívne stvárnenie kúpeľne.

### Jednoduchá montáž jednou osobou

Montáž Prevista Dry Plus je nekomplikovaná a dokonca ju bez problémov zvládne aj jeden človek. Lichobežníkové spojky sa dajú v uhle 90° alebo 45° namontovať nielen na otvorenej, ale aj zatvorenej strane koľajnice a môžu vyrovnávať ťažné a tlačné sily. Spojka sa utiahnutím skrutky s vnútorným šesťhranom bezpečne prederie do koľajnice a vytvorí stabilné spojenie. Jednotlivé predstavené prvky sa jednoducho nasadia do dolnej koľajnice, nožné podpory zaaretujú žltými svorkami, vytiahnu hore a upevnia pomocou dvoch spojok do hornej koľajnice. Jednoduchšie to už ani nejde.



**Sekačka koľajníc Viega Prevista Dry Plus na milimeter presné skrátenie koľajníc Prevista Dry Plus.**

### Rýchle prispôsobenie a výpočet

Koľajnica Prevista Dry Plus je dlhá 5 m. S dĺžkou hrán 40 x 40 mm poskytuje dostatočnú dosadaciu plochu pre jednotlivé sadrokartónové obkladové dosky a umožňuje vyhotovenie so stykovou hranou na koľajnici. Koľajnica sa bez hrotov skraca pomocou sekačky koľajníc prináležiackej k systému. Pílky ani uhlové brúsky nie sú potrebné, montáž ide intuitívne a hladko od ruky.



**Oba základné prvky systému Prevista Dry Plus: koľajnica a spojka.**

### Online konfigurátor

Na účely rýchleho výpočtu potrebného materiálu je k dispozícii online konfigurátor. Po vašom vyplnení tabuľky program vytvorí presný zoznam potrebného materiálu až do poslednej spojky.

Dozvedte sa viac:  
[viega.sk/Prevista/Konfigurator](http://viega.sk/Prevista/Konfigurator)

**Viega Prevista. Predstenové bloky.**

# PREVISTA PURE: JASNÁ VOĽBA PRI MOKREJ STAVBE.

Najmodernejšia predstenová technika sa snúbi s osvedčenými postupmi: Vďaka systému Prevista Pure a novej splachovacej nádržke sa v mokrej stavbe dajú realizovať individuálne, vysokokvalitné inštalácie s dlhou životnosťou.

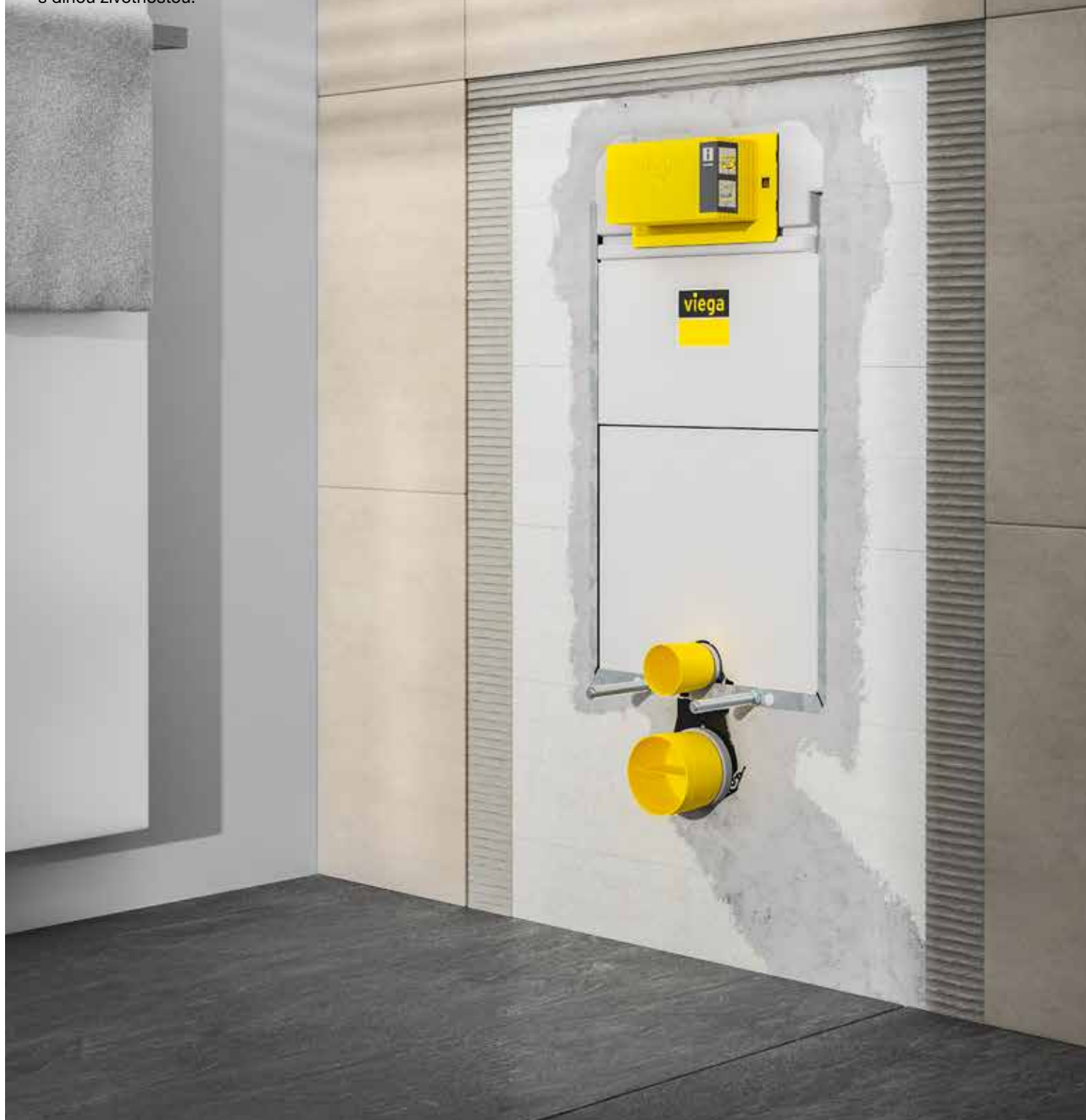



### **Flexibilita a dizajn**

Predstenové bloky Viega Prevista Pure sú dokonale prispôbené požiadavkám v mokrej výstavbe a v samostatnej montáži presvedčajú najvyššou flexibilitou. K dispozícii sú dva varianty s konštrukčnou výškou 820 mm a 1077 mm, oba sú vďaka novej splachovacej nádržke Prevista kompatibilné so všetkými ovládacími doskami Viega pre systém Prevista. Okrem WC bloku sú k dispozícii aj bloky pre pisoár, umývadlo a bidet. Plánovaniu luxusných kúpeľní už teda nič nestojí v ceste.

### **Kompletné predmontovanie**

Na uľahčenie vašej práce je blok so splachovacou nádržkou Viega Prevista už kompletne predmontovaný a umožňuje ovládanie spredu. Dodatočne sa môže 820 mm variant bezproblémovo obsluhovať aj zhora. Flexibilné hĺbkové nastavenie sa dodatočne stará o zvýšenú variabilitu.

### **Vrátane ochrany proti hluku**

Pri spúšťaní splachovania toalety by sa malo v maximálnej možnej miere predchádzať tvorbe hluku. A preto sa Viega Prevista Pure so svojim blokom stará o pokojné bývanie a prácu.

**Viega Visign. Nové ovládacie dosky Prevista.**

# DIZAJN, KTORÝ JE OZDOBOU KAŽDÉHO PRVKU VIEGA PREVISTA.

Vysokokvalitný dizajn, ktorý sa dá nainštalovať na každom predstavenom prvku: Vďaka novým ovládacím doskám Viega pre systém Prevista je možné moderné stvárnenie naozaj v každej kúpeľni.





## Jedinečný dizajn pre jedinečné kúpeľne

Keďže kúpeľne sú tak rozmanité ako ich používatelia, portfólio Viega Visign ponúka pre každú kúpeľňu a pre každý vkus vhodnú ovládaciu dosku: od emocionálnej po racionálnu a od puristickej po extravagantnú. Materiálová rozmanitosť pri tom siaha od dyhovaného dreveného povrchu, cez kefovanú ušľachtilú oceľ až po sklo a vysokokvalitný plast v rôznych farebných odtieňoch. Mnoho dizajnových variantov vás presvedčí povrchovou úpravou, na ktorej nezostávajú po dotyku žiadne odtlačky.

## Flexibilita, ktorá sa dá montovať bez potreby náradia

Nové ovládacie dosky Visign sa dajú namontovať bez potreby náradia. Okrem toho sú všetky nové ovládacie dosky kompatibilné so splachovacími nádržkami Prevista. To, ktorý dizajn sa inštaluje, je teda len otázkou vkusu, ale nie techniky. U všetkých ovládacích dosiek Visign for Style a Visign for More je možná tak montáž zarovno s obkladom, ako aj inštalácia rámu so zásobníkom tabliet na zaistenie príjemnej hygieny WC.

## Komfort s dlhou životnosťou

Všetky ovládacie dosky Viega Visign pre systém Prevista s manuálnym ovládaním sa dajú nielenže optimálne kombinovať s najnovšími trendmi v oblasti keramiky a obkladov, ale presvedčajú tiež príjemnou haptikou a obzvlášť ľahkým ovládaním. A keďže všetky ovládacie dosky Viega boli podrobené rozsiahlemu testu výdrže, vydržia po celú dobu životnosti kúpeľne.



Pre najvyššie nároky na dizajn: rám pre montáž zarovno s obkladom.

Voľný výber: päť z viac než 50 sériových variantov dizajnu



**Visign for Style 20**  
plast alpská biela



**Visign for More 201**  
ušľachtilá oceľ kefovaná



**Visign for Style 23**  
akryl čierny/farba ušľachtilej ocele



**Visign for More 204**  
ušľachtilá oceľ leštená

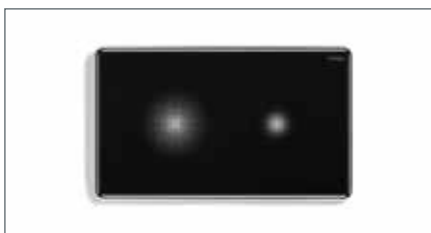

**Senzitívna Visign for More 205**  
sklo tmná čierna

Dozvedte sa viac:  
[viega.cz/Prevista/  
Konfigurator-ovladacich-desek](https://www.viega.cz/Prevista/Konfigurator-ovladacich-desek)

**Viega Visign. Nové ovládacie dosky Prevista.**

# MAXIMÁLNA HYGIENA NA MINIMÁLNEJ PLOCHE.

Kedy je vynikajúca hygiena skutočne čistou záležitosťou? Keď sa súčasne kombinuje s inteligentným komfortom obsluhy. Tak ako v bezdotykových ovládacích doskách Viega.



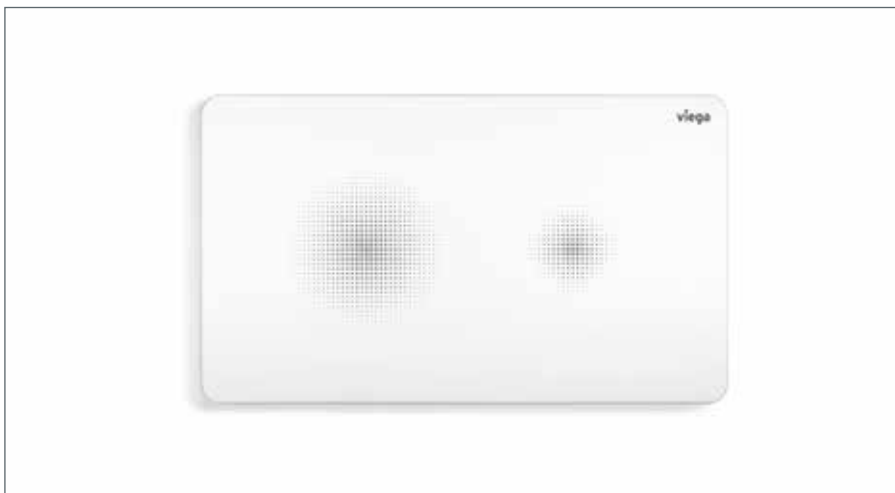

**Senzitívna ovládacía doska Visign for Style 25, vyhotovenie plast alpská biela s potlačou so svetelnými odleskami ako pomôckou pri orientácii v tme**

#### **Umelecké dielo, prosím, nedotýkať sa**

Vzorová čistota, ľahké ošetrovanie a atraktívny dizajn uvádzajú: Bezdotykové senzitívne ovládacíe dosky Viega Visign for More 205 a Visign for Style 25 poskytujú v každej kúpeľni komfort splachovania na najvyššej úrovni. Obe dosky spúšťajú splachovanie vtedy, keď sa ruka podrží tesne pred želaným množstvom splachovania. Takto si používatelia užívajú nielen maximálny komfort splachovania, ale si zároveň zachovávajú odstup od choroboplodných zárodkov a baktérii. Tak čisté ako dizajn sú aj samotné ovládacíe dosky: Všetky povrchy sa obzvlášť ľahko udržujú a svoje pozitívne vlastnosti si zachovávajú po dlhé roky.

#### **Hygienická funkcia Viega: jednoducho naprogramovateľná**

Vo verejných budovách s prerušovaným používaním, ako sú napríklad školy alebo hotely, je zachovanie kvality pitnej vody prioritou. Viega so svojou hygienickou koncepciou ponúka vhodné riešenie. Zokruhované radové a kruhové inštalácie v kombinácii s elektronickými ovládacími doskami pomáhajú udržiavať životne dôležitú hygienu pitnej vody. Elektronické ovládanie rozpozná možnú stagnáciu v dôsledku nepoužívania. Splachovanie možno spustiť automaticky pomocou ovládacíj dosky s hygienickou funkciou Viega. K výmene vody tak dochádza automaticky podľa potreby, čím sa zabezpečí zachovanie plánovanej prevádzky inštalácie pitnej vody. Túto funkciu je možné u všetkých elektronických ovládacích dosiek naprogramovať.



Viega Visign. Nové ovládacie dosky Prevista.

# TERAZ SÉRIOVO INTEGROVANÉ: NAPOJENIE NA BUDÚCNOSŤ.

Či už ide o využívanie modernej LED technológie alebo o inteligentnú možnosť diaľkového ovládania: Moderná predstenová technika je pripravená na všetko. Tak ako Viega Prevista.

## **Moderná kúpeľňa, moderné osvetlenie**

Osvetlenie hrá v riešení kúpeľne kľúčovú úlohu. Stará sa o príjemný pocit, ale aj o vyššiu bezpečnosť. Mnohé elektronické

ovládacie dosky Viega sa dajú na želanie vybaviť LED svetlom. Príjemná neutrálna biela slúži ako pomôcka pri orientácii a ako funkčné svetlo v tme. Je decentná a nenarušuje osvetlenie kúpeľne.

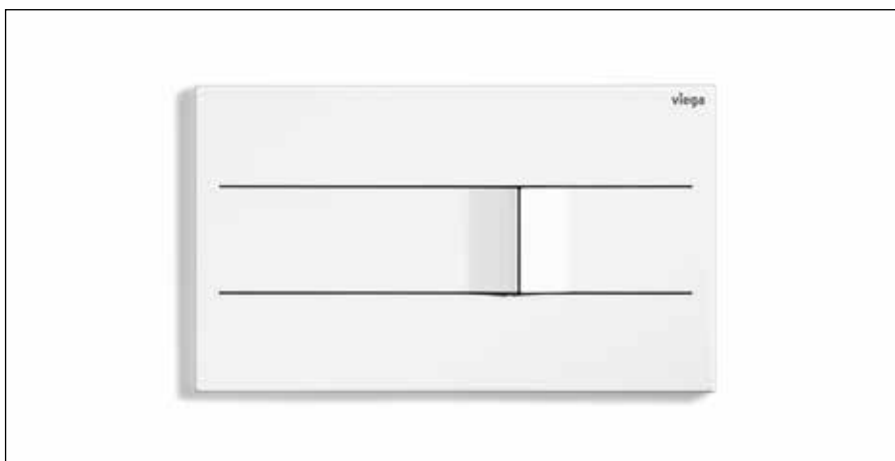

**Visign for More 201:** Z kefovanej alebo lakovanej ušľachtilej ocele, vsádza zľahka vyvýšenými tlačidlami na jasné optické a haptické akcenty.



**Visign for More 204:** So svojim tenkým ovládaním z kefovanej ušľachtilej ocele pôsobí ako nástenná ozdobná ihlica – skutočný dizajnový kúsok v kúpeľni.

#### **LED osvetlenie: inteligentné riešenie**

Dizajn má veľa podôb. Ovládacia doska Visign for More 202 je vybavená sériovým LED osvetlením rovnako ako Visign for More 205. Tá navyše disponuje inteligentným programovaním: LED svetielka sa aktivujú až vtedy, keď sa zaznamená pohyb v miestnosti, indikácia splachovacích množstiev sa rozsvieti pri priblížení ruky. Ovládacia doska Visign for More 201 ako aj doska Visign for More 204 sa na želanie môžu voliteľne vybaviť osvetleným rámom pre zabudovanie. Tento takisto reaguje na priblíženie, lemuje ovládaciu dosku príjemným osvetlením a ukazuje ju tak v tom najlepšom svetle.

#### **Spúšťanie na diaľku Visign: komfortné riešenie**

Popri inteligentnom svetelnom programovaní sa môže nainštalovať aj obzvlášť komfortná obsluha. Spúšťania na diaľku u dosky Visign for Style 23 a dosky Visign for More 200 dovoľujú spúšťanie splachovania tam, kde je to pre použí-

vateľa najpohodlnejšie: napr. cez roh, na protiľahlej stene alebo v blízkom kuse nábytku. Ideálne pre obmedzený priestor, osoby so zníženou pohyblivosťou alebo jednoducho na zvýšenie komfortu splachovania.



**Visign for Style 23:** Decentne zapadne do každej steny a každého kusa nábytku. Ovláda sa pomocou vyznačených bodov pre veľké a malé splachovacie množstvo.

Viega Prevista. Splachovacia technika.

# SKRYTÁ INTELIGENCIA: OVLÁDANIE SPLÁČHNUTIA ZA STENOU.

Podpora maximálnej hygieny nemusí byť len otázkou luxusu. Rôzne technológie na ovládanie spláchnutia, inteligentne a neviditeľne namontované za stenou, sa starajú o vzorovú hygienu v súkromnom a verejnom priestore.

## **Hygiena sa snúbi s individualitou: skryté ovládanie spláchnutia**

Vo verejnej oblasti ponúka výhodu absolútnej bezpečnosti pred vandalizmom a v súkromnej oblasti presvedča maximálnou hygienou a puristickým dizajnom: spúšťanie splachovania pisoára celkom

bez ovládacej alebo krycej dosky. Vďaka skrytému ovládaniu spláchnutia to ide. Snímač nachádzajúci sa vo vnútri sifónu pisoára registruje zmeny prúdenia a teploty vznikajúce pri používaní a automaticky spúšťa splachovanie. Navyše systém rozpozná príliš nízky stav vody

v sifóne a spláchnutím naplní zápachový uzáver aby predišiel zápachom. Takto sa celkom bez ovládacej dosky spája maximálny komfort a neobmedzené individuálne stvárnenie.



**Infračervené ovládanie: komfortná a hygienická obsluha.**

### Šetrite pri intenzívnom chode

Koncertná prestávka? Polčas na štadióne? Skryté ovládanie spláchnutia je dokonale pripravené na všetky prestávky. Vodou sa šetrí napriek častému používaniu: Vďaka dynamickému programu splachovania, ktorý rozpoznáva reťazové spúšťanie a samočinne redukuje splachovacie množstvo z troch na jeden liter. Okrem toho sa automatické ovládanie spláchnutia efektívne obmedzuje na jedno za minútu. Praktická funkcia diagnostiky dokáže navyše bezproblémovo rozpoznať a analyzovať chyby, ako napríklad pri upchaní sifónu, kedy sa blokuje splachovanie.

### Infračervené splachovanie

Bezdotykové infračervené spustenie sa hodí predovšetkým pre verejnú a poloveřejnú oblasť. Kombinuje vysoký komfort so vzorovou hygienou: Snímač za krycou doskou bez akéhokoľvek dotyku rozpozná použitie a automaticky vyvolá spláchnutie. Vyklopenie veka pisoára pri tom nevedie k chybnjej funkcii. Splachovanie sa spúšťa až vtedy, keď sa používateľ vzdialí od pisoára. Splachovacie množstvo a oblasť zaznamenávania sa dajú nastavovať na príslušné používanie. Takisto individuálny je aj dizajn.

Pre súkromnú oblasť sú dostupné ušľachtilé drevené, sklenené a plastové verzie, pre verejnú oblasť existuje okrem iných robustné kovové vyhotovenie so skrutkovým upevnením na ochranu proti vandalizmu.

### Elektronické splachovanie

Najmä bezbariérové obytné priestory pre všetky generácie, ako aj nemocnice alebo domovy dôchodcov musia byť vybavené ovládaním spláchnutia, ktoré uľahčuje spúšťanie splachovania WC. Nové elektronické WC ovládacie dosky Viega reagujú na signály – ako je rádiový signál, svetelná závara, hlásič pohybu, tlačidlo alebo spínací kontakt – ovládajú motorovú jednotku a spúšťajú splachovanie. Pomocou rozširovacieho adaptéra je bez problémov možné aj súčasné spínanie signálov. Tieto elektronické ovládania spláchnutia sa môžu využívať v nových splachovacích nádržkách Viega Prevista a v kombinácii so všetkými elektronickými ovládacími doskami Visign. Musí sa naplánovať sieťová prípojka v predstene.

**DESIGN PLUS**

powered by: **ISH**

**Viega Prevista.**

# OVLÁDACIE DOSKY: SORTIMENT.

Či už bezdotykové, programovateľné alebo s LED osvetlením: Farebná a dizajnová rozmanitosť ovládacích dosiek Viega umožňuje stvárnenie šité na mieru. Okrem uvedených farebných variantov nájdete mnoho ďalších v našej brožúre ovládacích dosiek alebo na našich internetových stránkach.

8620.1



8621.1



8622.1



8610.1



8611.1



8613.1



8630.1



8631.1



8635.1



8640.1



8641.1



8610.2



8611.2



8613.2



8650.1



8651.1



8651.2







8624.1



8625.1



8614.1



8615.1



8620.2



8653.1

**Viega Prevista.**

# PREDSTENOVÉ PRVKY: SORTIMENT.

Nové predstenové prvky Prevista vám pred stenou ponúkajú najlepšiu kvalitu Made in Germany. Prirodzene, že vždy so zvláštnym zreteľom na najvyššiu flexibilitu a výkon.



8502



8512



8516



8521



8522



8521.32



8522.31



8522.33



8530



8533



8535



8535.31



8535.32



8535.33



8536



8536.31



8537



8540



8540.31



8540.32



8540.33



8545



8545.31



8545.32



8550



8555.34



8555.38



8560



8560.31



8560.32



8568



8569



8570.31



8570.32



8570.32



8570.36



**Viega GmbH & Co. KG**

Viega Platz 1  
57439 Attendorn  
Nemecko

Telefón +49 (0) 2722 61-1572

[viega.com](http://viega.com)

Kontaktné miesto pre Českú  
a Slovenskú republiku

**Viega s.r.o.**

Hrušovská 2969/13  
702 00 Ostrava

Telefón +420 595 054 933

Fax +420 595 054 162

[info@viega.sk](mailto:info@viega.sk)

[viega.sk](http://viega.sk)

Peter Lipták

Mobil +421 903 280 888

Fax +421 326 526 353

[peter.liptak@viega.sk](mailto:peter.liptak@viega.sk)

