



# CUPRINS

4

Viega Prevista. Dezvoltat împreună cu cei mai mari experți din domeniu: Dumneavoastră.

6

Sistemul. Elementele hotărâtoare pentru o proiectare de succes a băii.

8

Rezervorul de spălare. Cu cele mai bune note pentru calitate și manipulare.



10

Rezervorul de spălare. Progres care permite să fie realizat foarte ușor.

12

Instalarea. Instalați mai repede și mai flexibil ca niciodată.



17

Viega Prevista. În principiu, realizat pe măsură: conform cerințelor dumneavoastră.

18

Viega Prevista Pure. Prima alegere în construcțiile umede.

20

Clapete de acționare Viega Visign. Design care este în elementul său la fiecare perete frontal Viega.



26

Viega Prevista. Tehnicile de spălare.

28

Sortimentul: Viega Prevista.





**Viega Prevista. O nouă generație.**

# CU PARTICIPAREA LA DEZVOLTARE A CELOR MAI MARI EXPERTI DIN DOMENIU: DUMNEAVOASTRĂ.

Printr-un proiect de dezvoltare de trei ani care a fost marcat de un schimb intensiv de idei cu meseriași de specialitate, a rezultat o nouă generație a tehnicii în spatele peretelui. Aceasta este elaborată perfect pentru viitor: Ea unifică tehnica testată îndelungat cu inovațiile care revoluționează procesul de muncă și găsește răspunsuri ce stabilesc tendințe de viitor pentru întrebările referitoare la igienă, flexibilitate digitalizare și design. Rezultatul este o nouă generație a tehnicii din spatele peretelui care nu economisește doar timp de lucru ci asigură și securitate în execuție și planificare și se conformează tuturor cerințelor actuale și viitoare ale domeniului – cu siguranță și ale dumneavoastră.



[viega.com/Prevista/Forprofessionals](https://viega.com/Prevista/Forprofessionals)  
O mică poveste de testare în teren.



**Tehnica ce entuziasmează.****De exemplu viitorul**

Viega Prevista este pregătită. Pentru toate subiectele care structurează un viitor sănătos și igienic și oferă oamenilor în spațiul lor de locuit o dimensiuni maximă în ce privește flexibilitatea și confortul.

**Igiena**

Apă potabilă sănătoasă, alimentare sanitară curată și igienică sunt un necesar fundamental. Clapetele de acționare non-contact de la Viega sunt pregătite pentru acest subiect al viitorului precum toate produsele Viega cu funcționalitate în igienă prin care este susținută menținerea calității apei potabile.

**Digitalizare**

Viega Prevista vă pregătește perfect pentru subiectul transformării digitale. Ca platformă pentru sisteme inteligente care vor susține în viitor menținerea igienei apei potabile. Cu noile clapete de acționare prevăzute cu non-contact și cu iluminare cu LED oferă clientului un standard maxim din punct de vedere al confortului și igienei.

**Flexibilitate**

Dacă locuiesc sub un acoperiș mai multe generații sau este dorit un confort superior Viega Prevista se angajează cu plăcere. Elementele de WC și de lavoar ajustabil individual sau cu tehnologii inteligente pentru soluția de spălare, viața utilizatorului este simplificată sesizabil.

**Design**

Baia se transformă tot mai mult într-un loc structurat individual în care te simți bine. Viega Prevista este cel mai bine pregătit pentru acest subiect: cu clapete de acționare, care îmbină perfect forma cu funcția și îndeplinesc în orice spațiu de baie cele mai înalte exigențe.

Aflați mai multe:  
[viega.com/Prevista](https://viega.com/Prevista)

## Viega Prevista. Sistemul.

# ELEMENTELE HOTĂRÂTOARE PENTRU O PROIECTARE DE SUCCES A BĂII.

O instalare cu economie de timp începe de la alegere. Din acest motiv le-am simplificat radical la Viega Prevista. Baza pentru noul sistem în spatele peretelui este noul rezervor de spălare care este instalat în toate aplicațiile.



Rezervorul de spălare unitar.

Prevista Dry element de WC pentru montaj în perete, în structură de susținere și cu șine.

Blocul WC Prevista Pure pentru construcție umedă.

### Un rezervor de spălare, trei aplicații, soluții pe măsură

La Viega Prevista aveți alegerea între Prevista Dry pentru instalarea în perete, montajul pe structură de susținere și montajul cu șine (Prevista Dry Plus) precum și Prevista Pure pentru construcția umedă.

Toate sistemele dispun de același rezervor de spălare. Astfel puteți, în cel mai scurt timp, să asamblați și să montați un sistem în spatele peretelui. Fără să fie necesar să vă faceți gânduri ce rezervor de spălare se potrivește pentru care aplicație și pentru ce clapetă de acționare. Este atât de simplu!

### Instalare conform normativelor

Noul sistem în spatele peretelui Prevista îndeplinește toate normativele și directivele actuale.

### Protecție la incendiu și umezeală

Viega Prevista îndeplinește cerințele



curente ale prescripțiilor de protecție la incendiu și astfel este adecvat pentru instalarea în zonele publice. Noul rezervor de spălare și racordurile fiabile ale lavoarului asigură simultan ca umezeala să nu fie generată și să nu pătrundă în perete. Astfel pot fi evitate avarii consecutive cu un cost crescut.

### Protecție fonică



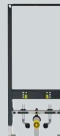

Sistemele în spatele peretelui Viega Prevista cu zgomot redus ecranează eficient propagarea zgomotului în aer și corpuri solide – pentru o locuință și o activitate profesională în liniște.

Aflați mai multe:  
[viega.com/Prevista/  
 Prewall-technology](http://viega.com/Prevista/Prewall-technology)

## Prevista Dry/Prevista Dry Plus pentru construcție uscată

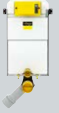
 Element de WC	 Element de lavoar	 Element de pisoar	 Element de bideu
1120 mm cu racord pentru funcția de bideu ajustabil pe înălțime 6 cm	1120 mm traverse ajustabile pe înălțime cu prinderi rapide prin tensionare	1120–1300 mm traverse ajustabile pe înălțime cu prinderi rapide prin tensionare, adekvate pentru toate tipurile de pisoare	1120 mm cu poziționare universală a racordurilor de apă
1120 mm cu racord pentru funcția de bideu	1120 mm traverse fixate	1300 mm traverse ajustabile pe înălțime cu prinderi rapide prin tensionare, racord de apă telescopic	
1120 mm variantă de proiect	1120 mm variantă de proiect cu traverse fixate	1120–1300 mm traverse ajustabile pe înălțime cu prinderi rapide prin tensionare cu declanșarea spălării acoperită	
980 mm cu racord pentru funcția de bideu	820–980 mm traverse ajustabile pe înălțime cu prinderi rapide prin tensionare		
820 mm cu racord pentru funcția de bideu și acționare din față sau de sus			

## Prevista Pure pentru construcția umedă

 Blocuri de WC	 Bloc lavoar	 Bloc pisoar	 Bloc bideu
1077 mm	Pentru înzidire și zidire de jur împrejur		
820 mm			

+

## cu posibilitate de combinare cu toate clapetele de acționare Prevista





**Viega Prevista. Rezervorul de spălare.**

# CU CELE MAI BUNE NOTE PENTRU CALITATE ȘI MANIPULARE.

Noul rezervor de spălare Viega Prevista este inima noului nostru sistem în spatele peretelui. Prin compatibilitatea, flexibilitatea și durabilitatea sa el reprezintă cea mai bună calitate în perete.



## **Un rezervor de spălare, toate aplicațiile**

Noul rezervor de spălare Prevista reprezintă baza pentru orice sistem în spatele peretelui și deopotrivă la toate elementele de WC Prevista. Complet, indiferent dacă o baie este proiectată în construcție uscată sau umedă.

## **Operare unitară inclusivă**

Manevrarea deja auto explicativă este mereu aceeași. Astfel convinge noul rezervor de spălare Prevista în orice aplicație cu acționare identică.

## **Alegere liberă la design**

Deoarece toate clapetele noi de Viega Visign se potrivesc la noul rezervor de spălare, sunt posibile în toate situațiile de montaj, recomandări realizate pe măsură pentru un design individual.

## **Calitate Made in Germany**

Noul rezervor de spălare convingător și cu cea mai mare viață funcțională este produs în Germania. În acest proces este de la sine înțelesă o producție durabilă precum și atingerea plăcută a tuturor elementelor de acționare: Toate componentele au fost optimizate pentru cea mai bună manevrare de către designeri industriali.

## **Siguranță perfect controlată**

Înainte de livrare fiecare rezervor de spălare este reverificat la etanșeitate și funcționalitate: piesă cu piesă pentru cea mai înaltă siguranță în aplicare.



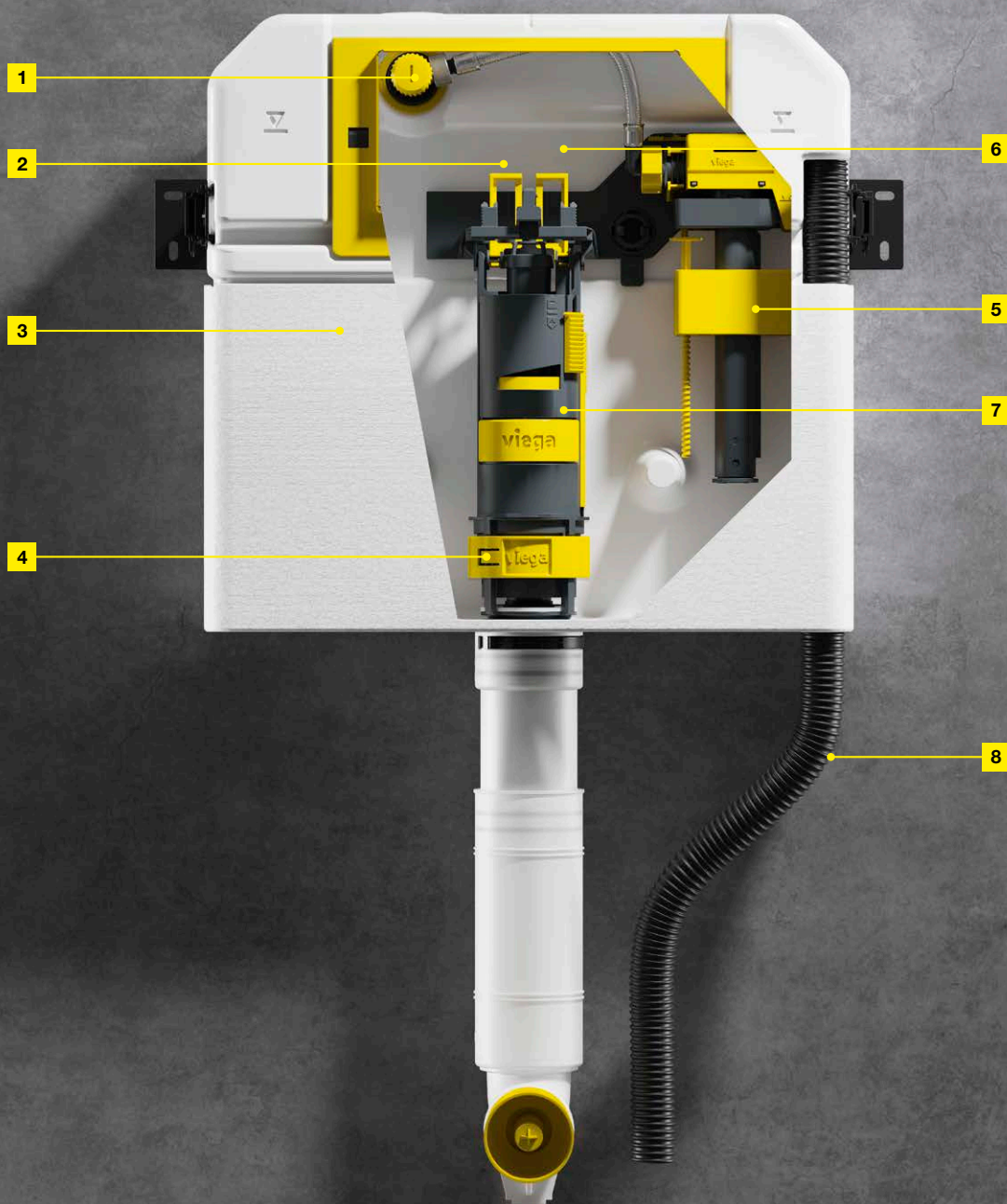

#### Racord de apă (fig. 1)

Racordul pentru apă flexibil de la Viega facilitează o racordare rapidă, în secunde, la oricare sistem de conducte.

#### Clapete de acționare (fig. 2)

Toate clapetele noi de acționare Viega pentru Prevista se pot instala și schimba – bineînțeles asamblare fără scule.

#### Tehnica formării prin explozie (fig. 3)

Rezervorul de spălare Prevista este fabricat cu tehnică formării prin explozie. Caseta este explodată dintr-un cilindru de material plastic extrudat în matrită. Astfel este obținută, fără asamblarea unor componente separate, o etanșeitate maximă și o calitate fiabilă de durată.

#### Sibăr flexibil pentru fluxul de spălare (fig. 4)

Permite la toate obiectele ceramice reglarea debitului de spălare optim prin ajustarea inelului de reglare. Cinci trepte facilitează adaptarea la fiecare obiect sanitar uzual.

#### Ventil de umplere și de scurgere (fig. 5 și 7)

Atât ventilul de umplere cât și ventilul de scurgere permit montarea și demontarea fără scule.

#### Canal de introducere (fig. 6)

La cerere se poate monta un canal de introducere pentru tabletele de curățare la rezervoarele de spălare Viega Prevista

– pentru o igienă fără complicații și confortabilă a obiectului sanitar.

#### Racord WC cu funcție bideu (fig. 8)

Elementele de WC Prevista Dry oferă o posibilitate de racordare pentru WC-uri cu funcție bideu uzuale comercial. Setul de racordare WC cu funcție bideu se poate obține opțional.

Aflați mai multe:  
[viega.com/Prevista/  
 Prewall-technology](http://viega.com/Prevista/Prewall-technology)

## Viega Prevista. Rezervorul de spălare.

# PROGRES CARE PERMITE SĂ FIE REALIZAT FOARTE UȘOR.

La noul sistem în spatele peretelui Prevista s-a gândit mult pentru ca să vă facă viața pe șantier mai simplă. Începând din acest moment economisiți mult timp datorită conceptului clar de operare – și instalare, simultan siguranță și confort.

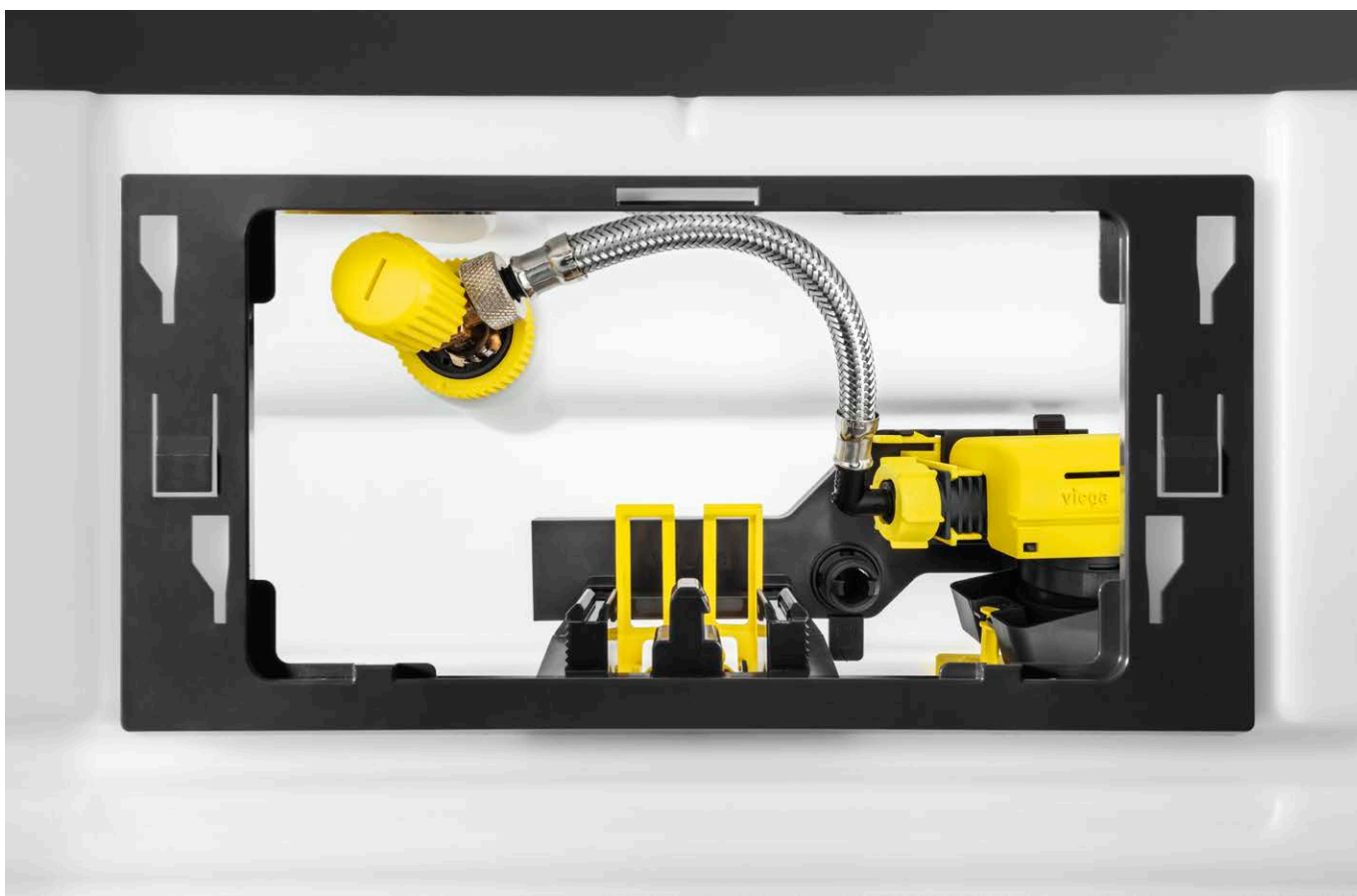

### Culoare galbenă pentru operare ce se explică de la sine

La un sistem nou în spatele peretelui componentele mobile și montabile manual sunt colorate galben. Indiferent dacă este vorba de închiderea robinetului colțar, seturile de cleme de fixare ale cotelui de scurgere sau șiberul cantității de spălare al ventilului de scurgere: Montarea și acționarea se explică de la sine.

### Confortabil și fără scule: operarea rezervorului de spălare

Avantajele noului concept de operare Prevista se arată în mod deosebit de explicit la noul ventil de scurgere. Ajustarea cantității de apă a spălării complete și a celei parțiale are loc prin două șibere de reglare, debitul apei prin intermediul unei clapete pentru fluxul de spălare. Și, în caz de întreținere a ventilului de umplere, se potrivesc și piese de schimb uzuale comercial dacă nu sunt la îndemână piese de schimb Viega.

### Flexibile fără concurență: cantitățile de spălare

Noul rezervor de spălare Prevista oferă din punct de vedere al cantității de spălare totale o gamă de la 3,5 până la 7,5 litri și la spălarea parțială de la 2 până la 4 litri de volum. Cu puține mișcări al mâinii sunt posibile reglaje individuale. Astfel devine simplu și rapid de găsit conexiunea ideală dintre economia de apă și confort – și într-adevăr independent de ce obiect sanitar a fost montat.



Aflați mai multe:  
[viega.com/Prevista/Installation](https://www.viega.com/Prevista/Installation)



Film de instalare

- 1** Prin rabatarea ambelor pârghii se scurtează ventilul care devine mai simplu de demontat în caz de service
- 2** reglarea cantității mici de spălare 2–4 litri
- 3** Regulator șiber pentru reglarea cantității mari de spălare 3,5–7,5 litri
- 4** Șibăr integrat pentru fluxul de spălare, reglabil în cinci trepte



#### **Simplu de racordat: racordul de apă**

Racordul de apă cu o tehnică de etanșare interioară convinge în egală măsură la elementul de WC și cel de lavoar: Montajul fără scule cu o aliniere simplă ulterioară a piesei de trecere și posibilitatea de a monta sistemul de conducte prefabricat la rezervorul de spălare și la cotul cu talpă, economisesc mult timp. Racordul pus în concordanță cu Raxofix oferă în plus aceleași valori exemplare Zeta precum racordul tradițional Raxofix.



Viega Prevista. Instalarea.

# INSTALAȚI MAI REPEDE ȘI MAI FLEXIBIL CA NICIODATĂ.

În cazul instalării la fața locului, conceptul de asamblare de la Viega Prevista susține partenerii noștri de specialitate la realizarea obiectivelor lor. Indiferent dacă în șină sau direct la perete: Cine instalează Viega Prevista economisește zilnic timp și bani.



**Efort scăzut, flexibilitate mare**

Noul sistem în spatele peretelui Viega Prevista face mai ușoară viața pe șantier din orice punct de vedere. După pregătirea de montaj, de ex. găurirea a trei orificii, se poate instala numai cu trei scule: sunt necesare numai un metru pliant, o nivelă cu bulă de aer și o cheie de 13. La montajul cu șine a Prevista Dry Plus este necesar și o cheie inbus, cu care se strâng fix conectorii șinelor.

**Galben pentru asamblarea fără scule**

Și la instalarea elementelor în spatele peretelui se regăsește conceptul ca toate elementele montabile manual să fie galbene: indiferent dacă sunt clemele de montaj ale cotului de scurgere, reglajele fine ale fixării pe perete, fixării cadrului clapetelor de acționare sau a căminele de vizitare detașabile: Peste tot culoarea galbenă indică drumul către asamblarea rapidă, fără scule.

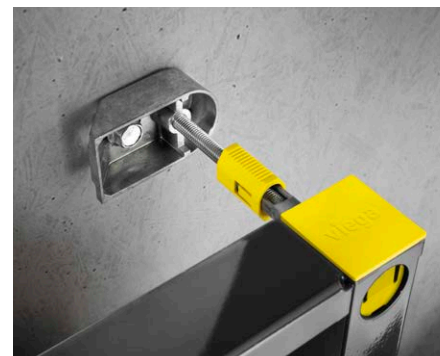

**Suport de perete Prevista Dry:**  
reglarea în adâncime fără scule.

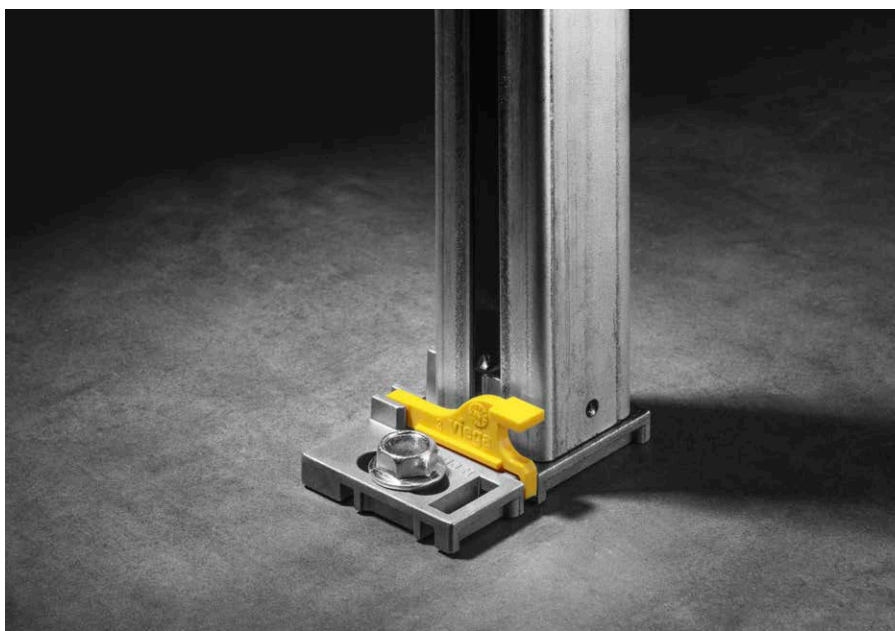

**Asamblare Prevista Dry:** Piciorul este înșurubat simplu fix.

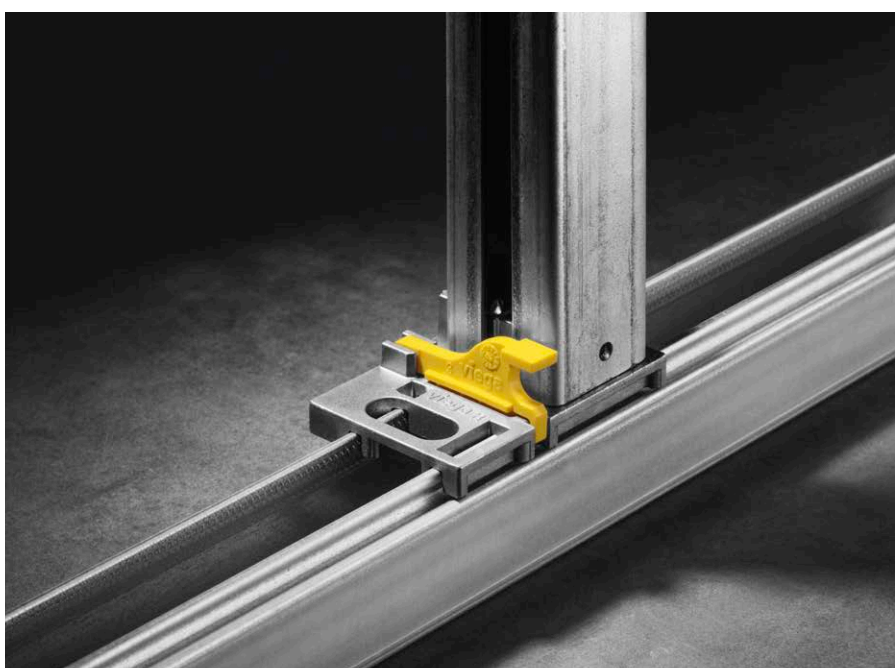

**Prevista Dry Plus-Montaje în șina:** Piciorul este așezat simplu și înclichetat fix.

**Prevista Dry:**  
**asamblare rapidă la perete**

Găuriți de patru ori, înșurubați de patru ori, aliniați o dată, gata: Prevista Dry se montează pe perete ca de la sine. Instalarea este simplificată nu numai prin noul concept de comandă. Soluții precum suportul de perete care este plasat pe element, economisesc, în plus, prin flexibilitatea lor, timp prețios pe șantier. Deoarece montajul la perete este identic pentru toate elementele, pentru elementele WC și lavoar de asemenea pentru pisoar se poate monta rapid și auto explicativ.

**Prevista Dry Plus:**  
**asamblare rapidă în șină**

Pașii de instalare în șină sunt la fel de simpli precum cei la perete. Se amplasează în șină noul picior și se blochează cu un clic – gata. După alinierea și fixarea cu ambii conectori de șina superioară trebuie realizate numai racordurile de apă. Mai economic din punct de vedere al timpului, mai simplu și mai adaptabil pur și simplu nu există. Astfel Prevista Dry Plus facilitează proiectarea și realizarea lumii individuale a băii.

Aflați mai multe:  
[viega.com/Prevista/Installation](http://viega.com/Prevista/Installation)



Film de instalare



**Viega Prevista. Instalarea.**

# REGLATĂ ÎN SERIE LA CEL MAI ÎNALT CONFORT.

Unul din subiectele cele mai importante ale viitorului este baia adecvată generației. Viega Prevista este cel mai pregătit în acest sens cu ajustabilitatea pe înălțime în fabricația de serie. Totodată oferă posibilitatea instalării confortului cel mai înalt sub forma unui element cu funcție de bideu.



6 cm





**Realizabilă cu o rotație de mână:**  
ajustarea înălțimii cu 6 cm în fabricație de serie.



**Alimentarea cu apă pentru funcția de bideu:** mulțumită țevii goale asamblabilă necomplicat.

#### **Ajustabil pe înălțime din fabrică**

Elementul de WC Prevista Dry este produs în serie ajustabil pe înălțime cu 6 cm. După instalarea elementului la perete sau în șine se poate regla înălțimea WC-ului la dorința utilizatorului. Se livrează din fabrică cu o înălțime a vasului ceramic al WC-ului de cca. 41 cm, se poate regla continuu la cca. 47 cm, iar în felul acesta este adecvat și pentru instalații fără bariere. Înălțimea elementului în spatele peretelui nu se modifică în acest proces.

#### **Pregătirea funcției de bideu ...**

Totodată utilizatorii sunt pregătiți pentru confortul maxim mulțumită preinstalării funcției de bideu din fabricație în elementele Prevista Dry-WC. Racordul de apă rece este condus ușor printr-o țevă goală de la racordul funcției de bideu la robinetul colțar (rezervorul de spălare). Un adaptor special conceput pentru robinetul colțar permite racordarea în paralel a ventilului de umplere și a funcției de bideu în câteva secunde.



**Racord funcției de bideu în câteva secunde:** Adaptorul de racordare face posibil aceasta.

#### **... pentru toate WC-urile uzuale cu funcție de bideu**

Viega Prevista este astfel proiectat încât pot fi montate fără probleme obiectele sanitare cu funcție de bideu și soluțiile de confort ale producătorilor obișnuiți.

Din acest motiv multe elemente noi de WC Prevista permit să fie racordate la aproape toate WC-urile cu funcție de bideu ce se pot obține – și aici Viega Prevista convinge cu cea mai înaltă compatibilitate.

Aflați mai multe:  
[viega.com/Prevista/Installation](http://viega.com/Prevista/Installation)



Film de instalare

## Viega Prevista. Instalarea.

# INTELIGENT: NOUA PRINDERE RAPIDĂ PRIN TENSIONARE.

Efortul cel mai mare la montajul în spatele peretelui este depus la ajustarea înălțimii traverselor singulare. În consecință ce este mai la îndemână decât revoluționarea acestei etape de lucru și limitarea la strictul necesar a înșurubării consumatoare de timp?

### Reglare extrem de rapidă

Ajustarea pe înălțime a racordurilor de apă sau a scurgerilor de la pisoar era până acum un proces consumator de timp deoarece pentru corecțiile rapide ale înălțimii reglate întotdeauna trebuiau deșurubate două șuruburi și din nou strânse. Noile prinderi rapide cu tensionare Viega modifică exact acest lucru.

### Eliberare, aliniere, blocare, gata

De acum începând, numai cu puține reglaje pot fi ajustate pe înălțime racordurile de apă și scurgerile pentru pisoare și lavoare: Eliberați prinderile rapide prin tensionare, aliniați înălțimea corectă, închideți din nou prinderile rapide prin tensionare. Pentru o aliniere deosebit de simplă are grijă scala de măsurare care este dispusă pe partea dreaptă a elementelor Prevista pentru pisoar și lavoar.

### Siguranță testată

Elementele de prindere rapidă oferă stabilitate ridicată. O dată blocate, componentele precum traversa pentru racordul de apă a lavoarului se mențin fix în elementul din spatele peretelui Prevista – pentru cea mai ridicată stabilitate de durată.



**Viega Prevista.**

# ADAPTATE DIN PRINCIPU NEVOILOR DUMNEAVOASTRĂ.

O nouă generație a tehnicii în spatele peretelui trebuie să aibă exigența de a oferi răspunsuri la toate provocările. Viega Prevista dă posibilitatea îndeplinirii dorințelor individuale ale clienților printr-o selecție cuprinzătoare de elemente accesorii.



**Cel mai ridicat confort pentru toți: elementul Prevista Dry-WC ajustabil pe înălțime individual.**



**Flexibilitate pură: element-lavoar reglabil pe înălțime individual cu consolă intermediară.**

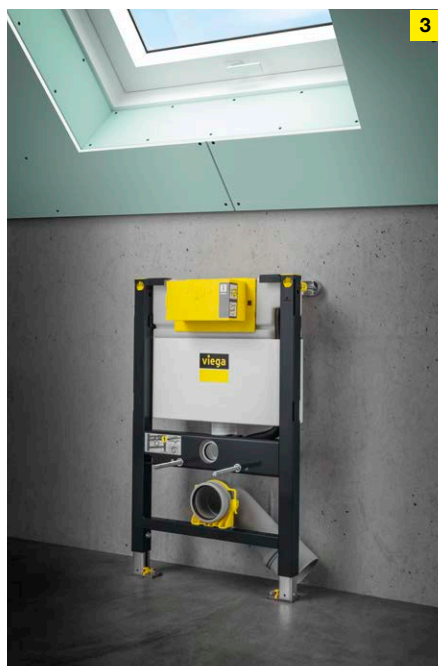

**Pentru înălțimi scăzute de montaj: elementul WC de înălțime 820 mm.**



**Pentru fiecare aplicație: elementele Prevista Dry-pisoar.**

**Fig. 1 și 2 Confort pur: ajustarea individuală a înălțimii**  
Cu ajutorul elementelor de WC și lavoar Prevista ajustabile pe înălțime individual, aveți acces la confortul cel mai ridicat. Lavoarul permite ajustarea sa pe înălțime de către utilizator cu 20 cm, WC-ul cu 8 cm; ambele pot fi adaptate printr-o apăsare de buton. Partea mecanică este acoperită de o placă de sticlă de calitate înaltă – legătura perfectă dintre confort și design.

**Fig. 2 Flexibil: consolă intermediară**  
Pentru execuția construcției pereților frontali individuali de înălțime parțială consola intermediară Prevista este soluția ideală. Cu ajutorul acestuia poate fi prelungită aleatoriu lățimea peretelui frontal și se poate ajusta fără trepte pe înălțime. Consola intermediară este adecvată pentru toate înălțimile constructive de la 820 mm până la 1300 mm.

**Fig. 3 Compact: elementul 820 mm**  
Elementul WC Prevista de înălțime 820 mm dă posibilitatea instalării confortabile a unui WC la o înălțime de construcție scăzută – de ex. sub panta acoperișului sau sub ferestre. Acționarea este liber selectabilă de sus sau din față.

**Fig. 4 Igienă confortabilă: elementele pisoar**  
Viega Prevista oferă trei elemente diferite pisoar. Primul de înălțime 1120 până la 1300 mm versiune instalată poate fi combinat cu toate tipurile de pisoar. Al doilea element, de înălțime 1300 mm cu racord de apă telescopic se poate monta repede și este adecvat pentru multe pisoare disponibile pe piață. Variantele funcționează cu toate clapetele de acționare. Al treilea element pisoar pentru sistemele de comandă acoperite ale pisoarelor este adecvat pentru configurări de baie independente de design de la 1120 până la 1300 mm înălțime.



**Viega Prevista. Blocurile în spatele peretelui.**

# PRIMA ALEGERE ÎN CONSTRUCȚIILE UMEDE: PREVISTA PURE.

Tehnica în spatele peretelui cea mai modernă întâlnește procedee fiabile: Cu Prevista Pure și cu noul rezervor de spălare se pot realiza instalații individuale în construcțiile umede, de înaltă calitate și cu o viață funcțională îndelungată.





### **Flexibilitate și Design**

Blocurile din spatele peretelui Viega Prevista Pure sunt armonizate perfect la cerințele construcției umede și conving în montajul individual cu o înaltă flexibilitate. Există două variante cu înălțime constructivă de 820 mm și 1077 mm ambele sunt compatibile cu toate clapetele de acționare Viega pentru Prevista datorită noului rezervor de spălare Prevista. Pe lângă blocul WC sunt la dispoziție și blocuri pentru pisoare, lavoare și bideuri. Astfel proiectării universului luxos al băii nu îi mai stă nimic în cale.

### **Premontat complet**

Pentru a vă simplifica munca rezervorul Viega Prevista este complet premontat și dă posibilitatea unei acționări din față. Suplimentar varianta 820 mm poate fi acționată fără probleme și de sus. Reglarea flexibilă în adâncime asigură suplimentar o variabilitate ridicată.

### **Inclusiv protecție fonică**

Dezvoltarea de zgomote la acționarea spălării toaletei ar trebui să fie evitate cât mai bine posibil. Viega Prevista Pure asigură prin carcasa sa un spațiu de locuit și de muncă silențios.



**Viega Visign. Clapetele noi de acționare pentru Prevista.**

# DESIGN, CARE ESTE ÎN ELEMENTUL SĂU LA FIECARE PERETE FRONTAL VIEGA.

Design de înaltă calitate, care poate fi instalat la fiecare element în spatele peretelui: Noile clapete de acționare Viega pentru Prevista permit configurarea spațiilor de locuit moderne în fiecare baie.

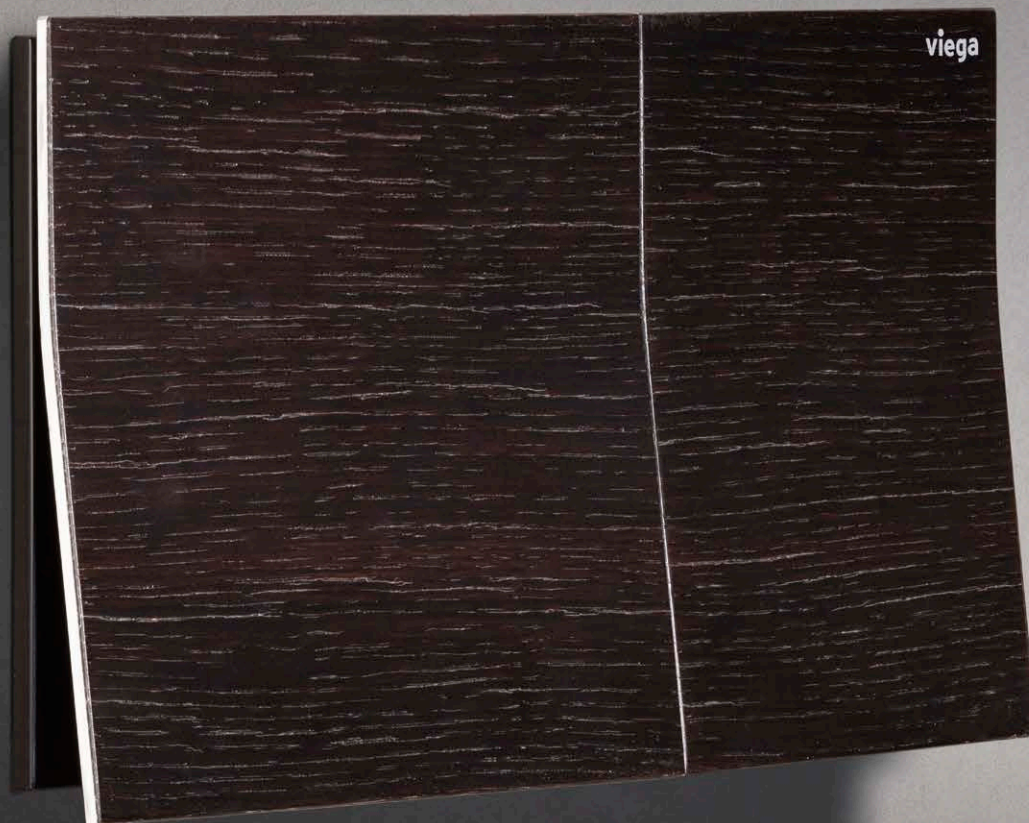



### Design individual pentru băi individuale

Deoarece băile sunt atât de versatile pe cât sunt utilizatorii lor portofoliul Viega Visign oferă pentru fiecare baie și fiecare gust clapeta de acționare adecvată: de la emoțional până la rațional și de la puristic până la extravagant. Multitudinea de materiale se întinde de la suprafețe de lemn furniruit la inox mățuit și până la sticlă și material plastic de înaltă calitate în diverse nuanțe coloristice.

### Flexibilitate montabilă fără scule

Noile clapete de acționare Visign permit să fie montate fără scule. În plus toate noile clapete de acționare sunt compatibile cu rezervorul de spălare Prevista. În concluzie ce design se instalează este doar o problemă de gust și nu de tehnică. Montajul coplanar la plăcile ceramice este de asemenea posibil precum și instalarea unui canal de introducere pentru igiena ușoară a WC-ului la toate clapetele Visign for Style și Visign for More.

### Confort de folosință îndelungată

Toate clapetele de acționare Viega Visign pentru Prevista cu declanșare manuală permit nu numai combinarea optimă cu cele mai noi obiecte sanitare și plăci ceramice din tendințe ci conving și prin atingerea plăcută și o declanșare deosebit de ușoară. Și pentru că toate clapetele de acționare Visign sunt supuse unui test de durată extins ele rezistă pe durata de viață a băii.

### Design-uri desemnate

## DESIGN PLUS

powered by: **ISH**

A fost desemnat Visign for More 200.



reddot design award  
winner 2019

A fost desemnat Visign for More 201.



A fost desemnat Visign for More 201.



Pentru cele mai înalte cerințe de design: cadrul pentru montarea la nivel cu plăcile ceramice.

Liberă alegere: cinci din 50 de variante de design în fabricație de serie

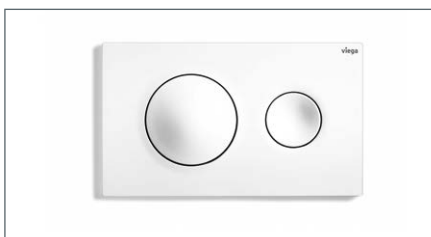

**Visign for Style 20**  
Material plastic alb-alpin



**Visign for More 201**  
Oțel inoxidabil mățuit



**Visign for Style 23**  
Culori acril negru/oțel inoxidabil



**Visign for More 204**  
Oțel inoxidabil polișat

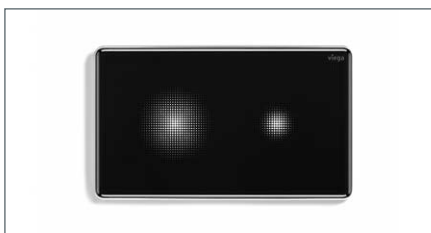

**Visign for More 205 sensitive**  
Sticlă negru profund

Aflați mai multe:  
[viega.com/Prevista/  
Flushplates-configurator](https://www.viega.com/Prevista/Flushplates-configurator)

**Viega Visign. Noile clapete de acționare.**

# IGIENĂ MAXIMĂ LA SUPRAFAȚĂ MINIMĂ.

Când o igienă deosebită este într-adevăr un lucru curat? Atunci când este combinată simultan cu un confort de operare inteligent. Așa precum în clapetele de acționare non-contact de la Viega.



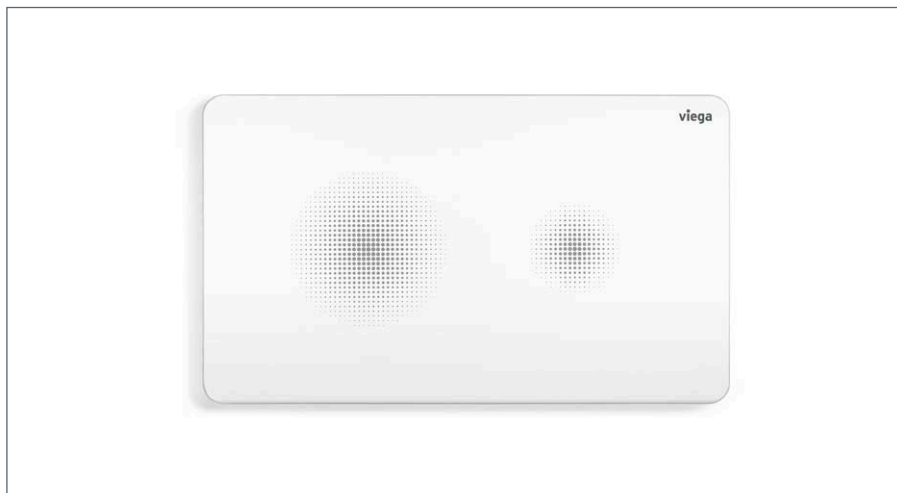

**Visign for Style 25 sensitive, material plastic alb-alpin cu lac luminescent ca ajutor de orientare când este întuneric.**

#### **Cea mai frumoasă formă, ceva de neatins**

Curățenie exemplară, ușor de întreținut și prezentat într-un design corespunzător: Clapetele de acționare non-contact Viega Visign for More 205 sensitive și Visign for Style 25 sensitive oferă în fiecare baie confort de spălare la cel mai înalt nivel. Ambele clapete declanșează procesul de spălare atunci când mâna este ținută aproape în fața funcției de spălare dorite a clapetei de acționare. Astfel utilizatorii se bucură nu numai de confortul spălării maxime și sunt și la distanță față de germeni și bacterii. Atât de curate ca și design-ul lor sunt și clapetele de acționare în sine: Toate suprafețele sunt deosebit de ușor de curățat și își păstrează caracteristicile pozitive timp de decenii.

#### **Programabilă: funcția de igienă Viega**

În clădirile publice cu întreruperi de utilizare, de exemplu în școli sau hoteluri menținerea calității apei potabile se află pe primul loc. Viega oferă soluția adecvată prin conceptul său de igienă. Instalații în serie și inelare în buclă combinate cu clapete de acționare electronice susțin menținerea igienei vitale a apei potabile. În plus un sistem de comandă electronic a sistemului de spălare Viega Hygiene identifică lipsa preluării apei potabile și asigură fiabil menținerea funcționării corespunzătoare la lipsa utilizării, astfel încât are loc în mod automat un schimb de apă conform necesarului. Spălarea se declanșează prin intermediul unei clapete de acționare cu funcție Viega Hygiene. Aceasta poate fi programată la toate clapetele electronice de acționare.



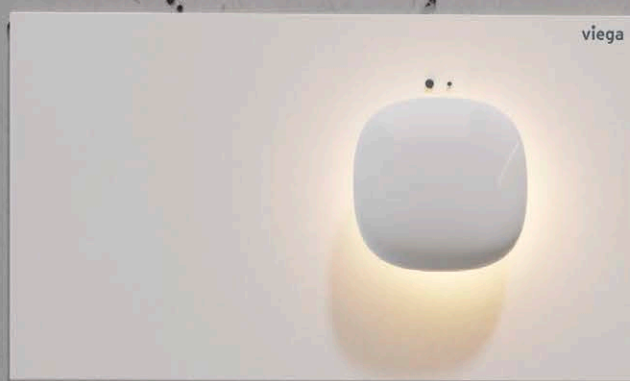

**Viega Visign. Clapetele noi de acționare pentru Prevista.**

# ACUM INTEGRAT ÎN FABRICAȚIA DE SERIE: CONEXIUNEA LA VIITOR.

Indiferent dacă este vorba despre utilizarea tehnicii moderne a LED-urilor sau a acționării inteligent de la distanță: Tehnica în spatele peretelui modernă este pregătită pentru tot. Precum Viega Prevista.

## **Baie modernă, iluminare modernă**

Iluminarea joacă un rol central în configurarea băii. Ea asigură nu numai o stare de bine mai intensă ci și o mai mare siguranță. Multe clapete electronice de acți-

onare pot fi echipate la Viega la cerere cu lumină LED. Albul neutru plăcut folosește ca ajutor de orientare și lumină funcțională în întuneric și rămâne delicat în acest proces astfel încât nu intră în concurență cu iluminare decentă a băii.

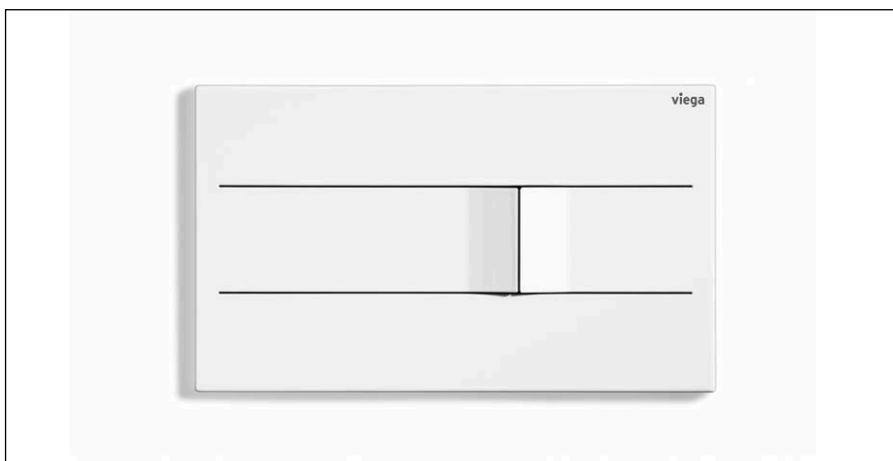

**Indiferent dacă în oțel inoxidabil mățuit sau lăcuit: Clapeta de acționare Visign for More 201 impune, cu tastele sale ușor în relief, accente clare optice și tactile.**



**Cu acționare sa flexibilă din inox mățuit Visign for More 204 are un efect de broșă pe perete – o adevărată piesă ornamentală pentru fiecare design de baie.**

#### **Inteligent: iluminare cu LED**

Design-ul are multe fațete. Astfel Visign for More 202 dispune de asemenea de o iluminare cu LED în fabricație de serie precum Visign for More 205. Specificată ultima chiar și programarea inclusivă inteligentă: LED-urile sunt activate doar când este identificată în încăpere o mișcare, indicatoarele cantităților de spălare luminează la apropierea mâinii. Visign for More 201 și Visign for More 204 pot fi dotate opțional la cerere cu o ramă pentru montaj îngropat iluminat. Aceasta reacționează de asemenea la apropiere, înconjoară clapeta de acționare cu o iluminare ambientală plăcută și o aduce în lumina potrivită.

#### **Confortabil:**

##### **acționările de la distanță Visign**

Pe lângă o comandă de lumină inteligentă poate fi instalată și o acționare deosebit de confortabilă. Acționările la distanță Visign for Style 23 și Visign for More 200 permit declanșarea spălării acolo unde este cel mai confortabil pentru utilizator: de exemplu după colț, la peretele amplasat opus sau într-o piesă de mobilier așezată în apropiere. Ideal pentru spații îngustate, persoane cu deplasare limitată sau pur și simplu numai pentru a crește confortul spălării.

tabil pentru utilizator: de exemplu după colț, la peretele amplasat opus sau într-o piesă de mobilier așezată în apropiere. Ideal pentru spații îngustate, persoane cu deplasare limitată sau pur și simplu numai pentru a crește confortul spălării.

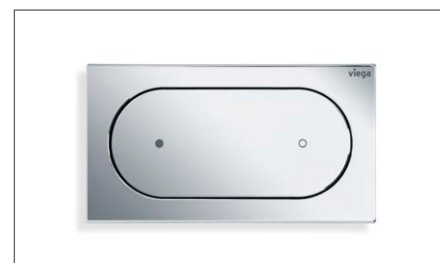

**Visign for Style 23 se potrivește decent în fiecare perete și în fiecare piesă de mobilier. Cantitatea de spălare mare sau mică sunt marcate prin puncte de apăsare.**



Viega Prevista. Tehnicile de spălare.

# INTELIGENȚĂ INVIZIBILĂ: DECLANȘĂRI ALE SPĂLĂRII DIN SPATELE PERETELUI.

Suținerea igienei maxime nu reprezintă niciun lux. Tehnologii diferite pentru declanșare spălării, montate inteligent și invizibil în spatele peretelui, asigură o igienă exemplară în spațiile publice și particulare.

**Igiena se întâlnește cu libertatea de configurare: declanșarea ascunsă a spălării**

În domeniul public ea oferă avantajul siguranței absolute la vandalism și convinge în domeniul privat cu o mare igienă și un design purist: declanșarea spălării

pisoarului complet fără acționare sau placă de acoperire. Aceasta devine posibilă prin declanșarea ascunsă a spălării. Un senzor plasat în interiorul sifonului pisoarului înregistrează modificările generate la utilizare de flux și de temperatură și declanșează în mod automat

spălarea. Suplimentar sistemul identifică un nivel prea scăzut al apei în sifon și umple bariera de mirosuri printr-o spălare, pentru a preveni poluarea cu mirosuri. Astfel se îmbină fără clapetă de acționare confortul maxim și libertatea ridicată a configurației.





Confortabil și igienic: acționarea cu infraroșii.



**DESIGN PLUS**

powered by: **ISH**

### Economisire la tot ce funcționează simultan

Pauză de concert? Pauză între reprize pe stadion? Declanșarea ascunsă a spălării este pregătită perfect la intervale ridicate. Cu toată utilizarea frecventă, apa este economisită: datorită unui program dinamic de spălare, este recunoscută declanșarea în lanț și cantitatea de spălare este redusă de la sine de la trei litri la un litru. Pe lângă aceasta, declanșarea automată a spălării este limitată eficient la o dată pe minut. Pe deasupra, o funcție practică de diagnoză poate recepta și analiza fără probleme erorile; de exemplu la înfundarea sifonului spălarea se blochează.

### Acționare cu infra-roșu

Acționarea non-contact cu infra-roșu se potrivește în mod deosebit pentru domeniul public și semi-public. Ea combină confortul ridicat cu igiena exemplară: Un senzor aflat după placa de acoperire detectează fără contact utilizarea și inițiază automat o spălare. În acest fel rabatarea în sus a unui capac de pisoar nu determină o funcționare eronată. Procesul de spălare este declanșat nu-

mai când utilizatorul se îndepărtează de pisoar. Astfel, cantitatea de spălare și zona de detectare pot fi reglate pentru fiecare caz de utilizare. De asemenea designul este individual. Pentru domeniul privat sunt disponibile versiuni din lemn nobil, sticlă și material plastic, iar pentru cel public este disponibilă printre altele o variantă metalică robustă, având o îmbinare filetată contra vandalizării.

### Acționare electronică a spălării vaselor WC

În special complexe locative adecvate generațiilor precum spitale și cămine de îngrijire trebuie să fie dotate cu acționări de spălare care simplifică declanșarea procesului de spălare la WC. Noile clapete de acționare electronice pentru WC de la Viega dau această posibilitate, pentru care sunt comandate prin diverse semnale – precum semnale radio, bariere luminoase, senzori de mișcare, buton sau contact normal deschis – care comandă unitatea motorizată și declanșează spălarea. Și comutarea simultană a semnalelor este posibilă fără probleme cu ajutorul unui adaptor de extindere. Aceste declanșări electronice ale spălării

pot fi instalate în noile rezervoare de spălare Viega Prevista și cu toate clapetele de acționare electronice Visign. Trebuie prevăzut un racord la rețea în peretele frontal.

**Viega Prevista.**

# SORTIMENTUL: CLAPETE DE ACȚIONARE.

Indiferent dacă sunt non-contact, programabile sau cu iluminare cu LED: Multitudinea coloristică și de design a clapetelor de acționare a Viega Visign dau posibilitatea unei configurări pe măsură. Alte variante pe lângă exemplele coloristice aici reprezentate se găsesc în broșura clapetelor de acționare și în configuratorul online – [viega.com/Prevista/Flushplates-configurator](http://viega.com/Prevista/Flushplates-configurator)

8620.1



8621.1



8622.1



8610.1



8611.1



8613.1



8630.1



8631.1



8635.1



8640.1



8641.1



8610.2



8611.2



8613.2



8650.1



8651.1



8651.2





8624.1

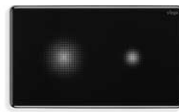

8625.1



8614.1



8615.1



8620.2



8653.1



**Viega Prevista.**

# SORTIMENTUL: ELEMENTE ÎN SPATELE PERETELUI.

Noile elemente în spatele peretelui Prevista vă oferă înaintea peretelui cea mai bună calitate posibilă Made in Germany. Bineînțeles că întotdeauna cu o atenție deosebită asupra flexibilității și performanței maxime.



8502



8512



8516



8521



8522



8521.32



8522.31



8522.33



8530



8533



8535



8535.31



8535.32



8535.33



8536



8536.31



8537



8540



8540.31



8540.32



8540.33



8545



8545.31



8545.32



8550

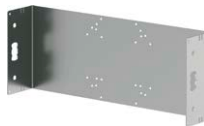

8555.34



8555.38



8560



8560.31



8560.32



8568



8569



8570.31



8570.32



8570.32



8570.36



**Viega EMEAPA GmbH & Co. KG**

Viega Platz 1  
57439 Attendorn  
Germania

Telefon +49 (0) 2722 61-0

[viega.ro](http://viega.ro)

Contactul dumneavoastră local:

Telefon +40 (74) 4 76 20-72

[viega.ro](http://viega.ro)

